



**ekey home**

**sl NAVODILA ZA UPRAVLJANJE**

# Slovenščina

Prevod izvornih navodil – ID251/564/0/461

## Kazalo vsebine

<b>O navodilih</b> .....	<b>3</b>
Napotek za branje .....	3
Izjava o skladnosti .....	3
Jamstvo in garancija proizvajalca .....	3
Varstvo avtorskih pravic .....	3
Ciljna skupina .....	3
Razlaga simbolov, okrajšav in izrazov .....	4
<b>Varnostni napotki</b> .....	<b>5</b>
Pravilna uporaba in področje uporabe .....	5
Jamstvo za izdelek in omejitve jamstva .....	5
Klasifikacija napotkov .....	6
Napotki .....	6
<b>Predstavitev sistema</b> .....	<b>7</b>
Pregled sistema .....	7
Obseg dobave .....	8
Čitalnik prstnih odtisov .....	8
Krmilnik .....	12
Tehnični podatki .....	13
<b>Namestitev in zagon</b> .....	<b>14</b>
Zagon naprav.....	14
Izvajanje preizkusnega načina .....	15
<b>Način uporabe</b> .....	<b>16</b>
<b>Nastavitev normalnega načina upravljanja in uporabe čitalnika prstnih odtisov s pomočjo aplikacije</b> .....	<b>16</b>
Prenos aplikacije.....	16
Izvedba prve povezave mobilne naprave .....	17
Spremeni varnostne kode .....	18
Shranite prst.....	19
Onemogočanje vmesnika Bluetooth .....	20
Vzpostavljajte povezave z dodatnimi mobilnimi napravami .....	20
Upravljanje več čitalnikov prstnih odtisov .....	21
Shranjevanje kode povezave uporabnika .....	22
Ponastavljanje varnostne kode za aplikacijo.....	22
Zaščita sistema pred izgubo mobilne naprave .....	23

Odpiranje vrat.....	24
<b>Nastavitev normalnega načina upravljanja in uporabe čitalnika prstnih odtisov s pomočjo prsta skrbnika .....</b>	<b>25</b>
Shranite prst skrbnika in vzpostavite normalni način .....	26
Shranjevanje prstov uporabnikov .....	27
Odpiranje vrat.....	29
Brisanje prsta uporabnika .....	30
Brisanje vseh prstov uporabnikov.....	31
<b>Ponastavitev sistema na tovarniške nastavitve .....</b>	<b>32</b>
Prek aplikacije.....	32
Prek čitalnika prstnih odtisov.....	33
Prek krmilnika.....	34
Prek digitalnega vhoda .....	35
<b>Posodobitev programske opreme.....</b>	<b>35</b>
<b>Prikaz in odpravljanje napak.....</b>	<b>36</b>
Krmilnik .....	36
Čitalnik prstnih odtisov .....	36
<b>Vzdrževanje .....</b>	<b>37</b>
<b>Odstranjevanje .....</b>	<b>37</b>

---

# O navodilih

---

## Napotek za branje

Pred uporabo natančno preberite navodila. Ta navodila so del izdelka. Skrbno jih shranite. Navodila vsebujejo pomembne informacije o izdelku, predvsem o uporabi v skladu s predpisi, varnosti, namestitvi, zagonu, uporabi, vzdrževanju in odstranjevanju.

Za dodatne informacije o izdelku stopite v stik z vašim trgovcem.

Ta navodila so v večji pisavi na voljo na spletni strani <http://www.ekey.net>.

Ta navodila za upravljanje niso predmet sprememb. Pridržujemo si pravico do optičnih in tehničnih sprememb, napak, besedilnih in tiskarskih napak.

---

## Izjava o skladnosti

Podjetje ekey biometric systems GmbH izjavlja, da izdelek ustreza predpisom Evropske unije.

---

## Jamstvo in garancija proizvajalca

Na splošno velja različica naših splošnih pogojev poslovanja in dobave ob dnevu nakupa. Glejte <http://www.ekey.net>.

---

## Varstvo avtorskih pravic

Avtorske pravice © 2017 ekey biometric systems GmbH.

Vsebine, slike in vse vsebovane zamisli teh navodil za upravljanje so predmet zakonov o varstvu avtorskih pravic. Za posredovanje, prepustitev ali predaja te vsebine ali izvlečkov tretjim osebam je treba predhodno pridobiti pisno odobritev podjetja ekey biometric systems GmbH. Prevod izvirne dokumentacije.

---





## Ciljna skupina

Ta navodila so namenjena osebam, ki zaganjajo in vzdržujejo ekey sistem, dodajajo uporabnike in jih poučujejo o uporabi sistema.

---

## Razlaga simbolov, okrajšav in izrazov

Simboli:

- 1. Postopna navodila za ravnanje
-  Kazalke za razdelke v teh navodilih
-  Kazalke za navodila za montažo
-  Kazalke na načrt ožičenja
- Naštevanje brez določenega zaporedja, 1. nivo
-  Predpogoji za izvedbo navodil za ravnanje
- ✓ Rezultati navodil za ravnanje

Prikazna vrednost Prikazne vrednosti

*ekey home ČO AR* Imena izdelkov

**MENIJSKI  
ELEMENT** Menijski elementi

Tipka Tipke

Kratice in pojmi

- AR arte
- BT Bluetooth
- ČO Čitalnik prstnih odtisov
- FAR False Acceptance Rate: Stopnja napačnega sprejetja. Stopnja napačnega sprejetja opisuje verjetnost oziroma relativno pogostost odobrenega dostopa s strani biometričnega varnostnega sistema osebi v primeru, ko ta oseba nima pravic dostopa.
- FRR False Rejection Rate: Stopnja napačne zavrnitve. Stopnja napačne zavrnitve opisuje pogostost napačne zavrnitve dostopa s strani biometričnega varnostnega sistema osebi v primeru, ko ta oseba ima pravice dostopa ali ima odobren dostop.
- KR Krmilnik
- Normalni način Status delovanja, v katerem sistem standardno deluje.
- Ujemanje Primerjava med shranjeno referenco in identifikacijsko značilnostjo. Pri ujemanju naprava javi razpoznavo uporabnika.

---

# Varnostni napotki

---

## Pravilna uporaba in področje uporabe

Ta izdelek je način kontrole dostopa z biometričnimi identifikacijskimi lastnostmi (prstni odtis). Sistem je sestavljen iz čitalnika prstnih odtisov in krmilnika.

Biometrični način kontrole dostopa zajame značilnosti (minucije) črt na prstih, jih primerja z biometričnimi informacijami, shranjenimi v sliki prstnega odtisa in v primeru ujemanja odpre vrata.

Sistem je primarno namenjen odpiranju vhodnih vrat hiše, vrat stanovanja in garažnih vrat v domačem in obrtnem okolju.

Za uporabo v skladu s predpisi mora biti ekey sistem nameščen tako, kot je opisano v navodilih za montažo in načrtu ožičenja. Namestitev mora biti popolno in strokovno izvedena. Elektrotehnik, ki namešča sistem, mora ekey sistem predati v uporabo vključno z vsemi nameščenimi dodatki.

ekey sistem je v skladu s temi navodili primeren za uporabo. Uporaba izven tega obsega ni v skladu s predpisi.

---

## Jamstvo za izdelek in omejitve jamstva

V naslednjih primerih je lahko prizadeto varno obratovanje in delovanje naprav. Odgovornost zaradi napačnega delovanja se v tem primeru prenese na upravljavca/uporabnika:

- Če sistemske naprave niso nameščene, uporabljene, vzdrževane in čiščene v skladu z navodili;
- Če se sistemske naprave ne uporabljajo pravilno;
- Če je upravljavec izvedel nepooblaščen spremembe na sistemskih napravah.

---

## Klasifikacija napotkov

### NEVARNOST

**Varnostni napotek:** Označuje neposredno nevarnost, ki lahko privede do smrti ali zelo hudih telesnih poškodb.

---

### POZOR

**Napotek:** Označuje možno materialno škodo, zaradi katere ne more priti do telesnih poškodb oseb.

---

### NAPOTEK

**Napotek:** Označuje dodatne informacije in uporabne napotke.

---

---

## Napotki

### NEVARNOST

**Življenjska nevarnost zaradi električnega toka:** Vse naprave *ekey home* je treba uporabljati z zaščitno nizko napetostjo. Napajajte jih izključno z napajalniki zaščitnega razreda 2 v skladu z VDE 0140-1.

Pri neupoštevanju obstaja življenjska nevarnost zaradi električnega udara. Priklop releja smejo izvajati samo električarji!

---

### POZOR

**Varnost pred manipulacijo:** Krmilnika ne smete namestiti na zunanjem območju. Če ga namestite na zunanjem območju, se lahko z njim manipulira. Varno namestite krmilnik v notranjosti.

---

# Predstavitev sistema

## Pregled sistema

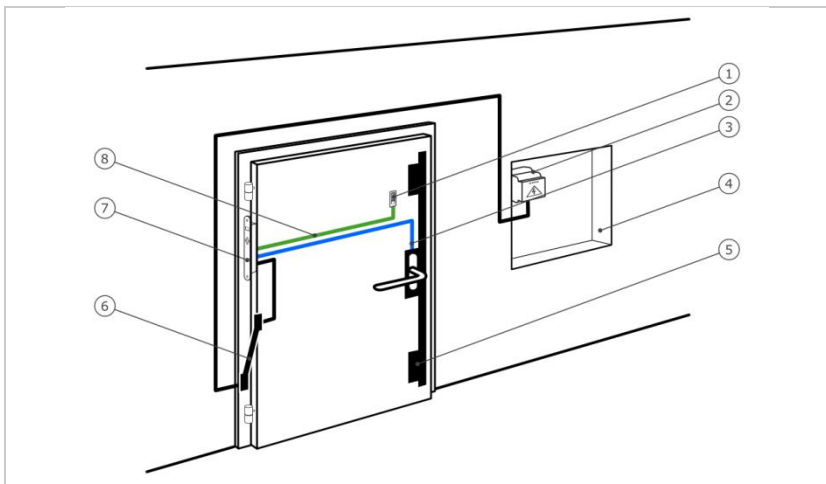

Sl. 1: Pregled sistema

- 1 Čitalnik prstnih odtisov
- 2 Napajalnik
- 3 Povezava motorne ključavnice krmilnika
- 4 Razdelilna omarica
- 5 Motorna ključavnica
- 6 Kabelski prehod
- 7 Krmilnik
- 8 Povezovalni kabel krmilnika čitalnika prstnih odtisov

Sistem je sestavljen iz čitalnika prstnih odtisov in krmilnika.

Biometrični način kontrole dostopa zajame značilnosti (minucije) črt na prstih, jih primerja z biometričnimi informacijami, shranjenimi v sliki prstnega odtisa in v primeru ujemanja odpre vrata.



## Obseg dobave

- čitalnik prstnih odtisov;
- krmilnik;
- navodila za upravljanje in montažo, načrt ožičenja
- izbirno: ustrezna dodatna oprema (kabelski prehod, napajalnik, povezovalni kabel, pokrovi itd.).

## Čitalnik prstnih odtisov

Ime izdelka	ekey ČO AR
Slika	

Tabela 1: Čitalnik prstnih odtisov

Delovanje čitalnika prstnih odtisov

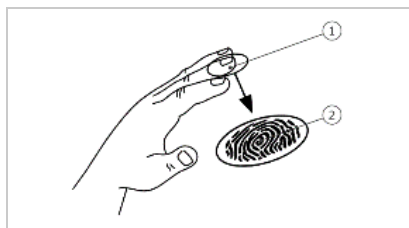

- 1 Sprednji prstni členek
- 2 Slika prstnega odtisa

Sl. 2: Slika prstnega odtisa

Čitalnik prstnih odtisov zajema sliko prstnega odtisa prek linijskega tipala in jo oceni. Nato primerja rezultat s pridobljenimi biometričnimi informacijami referenčne slike prstnega odtisa in v primeru ujemanja odpre vrata. Čitalnik prstnih odtisov deluje pravilno in zanesljivo samo pri papilarnih brazdah sprednjega prstnega členka. Pomaknite prst mirno, enakomerno in v pravi smeri prek tipala.

Element za upravljanje	Delovanje
<b>Vodilo prsta</b>	Shranjevanje prstov s »Povlecite s prstom« z enakomernim gibom navzdol prek tipala.
<b>Tipalo</b>	Programiranje sistema s »Finger Touch«, s kratkim, hitrim dotikom tipala s prstom.

Tabela 2: Elementi za upravljanje čitalnika prstnih odtisov

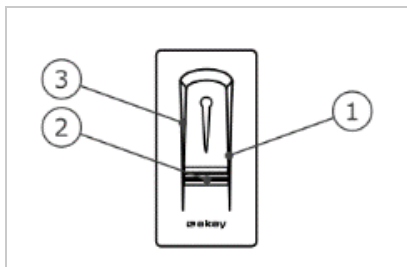

- 1 Desna površina za podrsavanje
- 2 Tipalo
- 3 Leva površina za podrsavanje

Sl. 3: Vodilo prsta in tipalo

## Pravilna uporaba čitalnika prstnih odtisov

Napačna uporaba omejuje delovanje čitalnika prstnih odtisov.

»Povlecite s prstom«:

Korak	Slika	Opis
1.		Prst držite naravnost, položite ga na sredino med površinama za podrsavanje. Ne obračajte ga in ga ne postavljajte postrani.
2.		Sprednjega prstnega členka položite neposredno na tipalo. Prst položite plosko na vodilo prsta.
3.		Iztegnite sosednje prste.
4.		Prst premaknite enakomerno navzdol prek tipala. Zraven premaknite celo dlan. Povlecite sprednji prstni členek v celoti prek tipala, da dobite optimalne rezultate. Gib traja pribl. 1 s.

Splošni nasveti za dobro kakovost slike prstnega odtisa:

- Kazalec, sredinec in prstanec najboljše delujejo. Palci in mezinci podajo slabo ocenjeno sliko prstnega odtisa.
- Če imate pogosto vlažne prste, le-te shranite v vlažnem stanju.
- Otroški prsti delujejo od pribl. 5. leta dalje.

»Finger Touch«

Korak	Slika	Opis
1.		S prstom se dotaknite tipala na kratko in hitro.

Optični signali na čitalniku prstnih odtisov

3 LED lučke na čitalniku prstnih odtisov signalizirajo stanje delovanja in funkcijo celotnega sistema.



1 LED lučka stanja  
2 LED lučke funkcije

Sl. 4: Optični signali na čitalniku prstnih odtisov

## Krmilnik

Krmilnik *ekey home KR micro plus* deluje s čitalnikom *ekey home arte*. 1 krmilnik lahko upravlja samo en čitalnik prstnih odtisov.

<b>Ime izdelka</b>	<b><i>ekey home KR micro plus</i></b>
<b>Slika</b>	
<b>Vrsta montaže</b>	Možnost integracije, 1 rele, 1 digitalni vhod

Tabela 3: Krmilnik

Delovanje krmilnika

Krmilnik je pogon sistema. Ta krmilnik vklopi en rele in ima na voljo en digitalni vhod.

Element za upravljanje in optični signali krmilnika

<b>Element za upravljanje</b>	<b>Delovanje</b>
<b>Tipka</b>	Reset na tovarniške nastavitve po 4 s s pritisku

Tabela 4: Element za upravljanje krmilnika

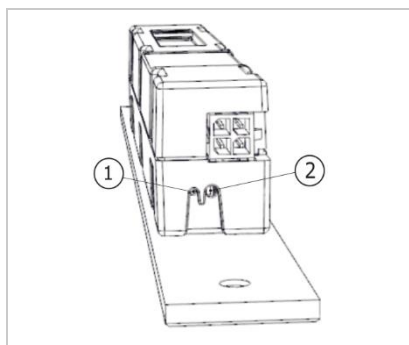

- 1 LED lučka stanja
- 2 Tipka

Sl. 5: Pregled krmilnika *ekey home KR micro plus*

LED lučka stanja kaže, ali je krmilnik v normalnem načinu in ali se rele vklaplja.

## Tehnični podatki

Oznaka	Enota	Vrednosti
<b>Napajalna napetost</b>	VDC	5
<b>Moč</b>	W	Najmanjša (gretje izklopljeno): 0,5 Največja (gretje vklopljeno): 2
<b>Delovna temperatura</b>	°C	od -25 do +70
<b>Stopnja zaščite</b>	IP	54

Tabela 5: Tehnični podatki: ekey home čitalnik prstnih odtisov arte

Oznaka	Enota	Vrednosti
<b>Napajalna napetost</b>	VDC	12-24
<b>Moč pri nazivnem delovanju</b>	W	1
<b>Rele</b>	Število	1
<b>Vklopna napetost releja</b>	VDC	42
<b>Vklopni tok releja</b>	Z	2
<b>Delovna temperatura</b>	°C	od -25 do +70
<b>Stopnja zaščite</b>	IP	30
<b>Digitalni vhodi</b>	Število	1 (brez napetosti)
<b>Tipično trajanje ujemanja</b>	s	1
<b>Pomnilnik</b>	Prst	99
<b>Varnost</b>	FAR	1:10.000.000
	FRR	1:100

Tabela 6: Tehnični podatki: ekey home krmilnik micro plus

# Namestitev in zagon

## Zagon naprav



### POZOR

**Materialna škoda pri napačni montaži in ožičenju:** Naprave sistema poganja električni tok.  
Pri napačni montaži in ožičenju lahko pride do uničenja naprav sistema!  
Pravilno namestite in ožičite naprave sistema, preden priključite električno napajanje!





Sistem montirajte v skladu s priloženimi navodili za montažo.



Sistem ožičite v skladu s priloženim načrtom ožičenja.

Če želite uporabljati sistem, morate zagnati naprave. Upravljanje sistema se izvaja s prstom skrbnika ali preko *ekey home app*.

🔔 Če želite zagnati sistem, morajo biti naprave sistema nameščene.

Korak	Dejanje	Prikaz
1.	Naprave pripravite za varno vgradnjo. Zaprite pokrove.	-
2.	Napajalnik priklopite na napajanje.	 LED lučka stanja <i>ekey home KR micro plus</i> utripa zeleno: Tovarniške nastavitve.
3.	Nobeno dejanje ni potrebno.	 Čitalnik prstnih odtisov utripa modro.

✓ Naprave so se zagnale.

Čitalnik prstnih odtisov je pripravljen za shranjevanje prstov skrbnika oz. povezavo med čitalnikom prstnih odtisov in mobilno napravo.

---

## Izvajanje preizkusnega načina

V preizkusnem načinu se po vgradnji vrat testira ključavnica. Pri tem preklopi rele in preveri električne povezave z motorno ključavnico.







### NAPOTEK

**Izpeljava preizkusnega načina:** Preizkusni način lahko izvedete pod naslednjimi pogoji:

- Zagnali ste sistem;
- Niste še shranili prstov skrbnika;
- Niste še povezali nobene mobilne naprave.

🔌 Vključite napetost v omrežju in testiranje izvedite v naslednjih desetih (10) minutah. Če je deset minut minilo, je novo testiranje možno po ponovnem vklopu napetosti.

Korak	Dejanje	Opis	Prikaz	
1.		Položite prst na tipalo in ga držite dlje kot 3 s.		Čitalnik prstnih odtisov utripa modro.
2.		Odstranite prst s tipala v naslednjih 2 sekundah.		Čitalnik prstnih odtisov sveti zeleno.

✓ Vklopi se rele.



### NAPOTEK

**Prst držati na tipalu največ 5 sekund:** Prst smete pridržati na tipalu največ 5 sekund. Če prst na tipalu pridržite dalj časa, se rele ne vklopi.

---



---

## Način uporabe

Glede na enoto za zajem so na voljo različni načini uporabe:

- *ekey home app* – upravljanje čitalnika prstnih odtisov z mobilno napravo;
- ekey prsti skrbnika – upravljanje čitalnika prstnih odtisov s pomočjo prsta skrbnika

Pojdite na način uporabe po vaši izbiri.

---

## Nastavitev normalnega načina upravljanja in uporabe čitalnika prstnih odtisov s pomočjo aplikacije

Preden začnete upravljati sistem, morate zagnati naprave.



Glejte »Zagon naprav«, stran 14.

---

Čitalnik prstnih odtisov je pripravljen za povezovanje s čitalnikom prstnih odtisov in mobilno napravo. Z aplikacijo *ekey home app* lahko programirate sistem. Poleg tega lahko s pomočjo aplikacije odpirate vrata.

---



### Prenos aplikacije

Aplikacija je na voljo za sisteme Apple iOS in Google Android. Prenesite aplikacijo *ekey home app* iz spletne trgovine App Store ali Google play. Samo vnesite iskalni niz [ekey home app](#).



## Izvedba prve povezave mobilne naprave

Za prvo povezavo potrebujete kodo povezave naprave in varnostno kodo za aplikacijo. Tovarniško sta obe kodi nastavljeni na 9999.

Korak	Navodila za ravnanje	Prikaz
1.	Zaženite aplikacijo <i>ekey home app</i> .	
2.	Dotaknite se površine za vnos (Android) ali pritisnite tipko <u>Search</u> (iOS). Aplikacija išče razpoložljive aparate Bluetooth.	-
3.	Izberite vaš čitalnik prstnih odtisov Bluetooth.	-
4.	Samo Android: Pritisnite <u>Login</u> .	-
5.	Vnesite tovarniško kodo povezave naprave <u>9999</u> .	 Čitalnik prstnih odtisov sveti rdeče/modro.
6.	Pritisnite <u>Next</u> . Mobilna naprava se je povezala s čitalnikom prstnih odtisov Bluetooth.	-
7.	Vnesite novo šestmestno kodo povezave naprave. Ob prvi vzpostavitvi povezave s sistemom morate iz varnostnih razlogov spremeniti kodo povezave naprave. Zapomnite si jo, saj jo potrebujete za vzpostavljanje povezave z dodatnimi mobilnimi napravami.	-
8.	Zapišite svojo novo šestmestno kodo povezave naprave: _____.	-
9.	Pritisnite <u>Change</u> (Android) ali <u>Next</u> (iOS).	-
10.	Vnesite tovarniško varnostno kodo za aplikacijo <u>9999</u> .	-
11.	Pritisnite <u>Next</u> .	-

✓ Povezava med čitalnikom prstnih odtisov in mobilno napravo je vzpostavljena. Sistem se nahaja v normalnem načinu.

Zdaj lahko programirate in upravljate način kontrole dostopa s prepoznavanjem prstnih odtisov prek aplikacije *ekey home app*.



## NAPOTEK

**Administracija čitalnika prstnih odtisov z *ekey home app*:** Za upravljanje čitalnika prstnih odtisov potrebujete samo intuitivno aplikacijo *ekey home app*. Z dotikom izberite želeno funkcijo v aplikaciji in sledite navodilom na zaslonu.

### Spremeni varnostne kode

Vse varnostne kode lahko kadarkoli spremenite:

- varnostno kodo za aplikacijo;
- skrbniško kodo povezave;
- uporabniško kodo povezave;
- varnostno kodo krmilnika.



## NAPOTEK

**Varnostna koda za aplikacijo:** 4- do 6-mestna varnostna koda za aplikacijo se uporablja za preverjanje dostopa do aplikacije. Preverjanje dostopa z varnostno kodo za aplikacijo lahko pod **ADMINISTRACIJO** deaktivirate, če vaša mobilna naprava omogoča varno zaklepanje (prstni odtis, koda itd.).

Korak	Navodila za ravnanje
1.	Izberite možnost <b>ADMINISTRATION</b> .
2.	Izberite možnost <b>CHANGE SECURITY CODES</b> .
3.	Spremenite želeno kodo.
4.	Pritisnite <b>Change</b> (Android) ali <b>Done</b> (iOS).







Izbrana varnostna koda je bila spremenjena.

---

## Shranite prst

---

Uporabniški prst lahko shranite z *ekey home app*.

Korak	Navodila za ravnanje
1.	Izberite možnost <b>ADMINISTRATION</b> .
2.	Izberite možnost <b>USER ADMINISTRATION</b> .
3.	Pritisnite  (Android) ali  (iOS).
4.	Vnesite uporabniško ime.
5.	Pritisnite  .
6.	Izberite stikalni rele.
7.	Izberite prst.
8.	Pritisnite  .
9.	Preberite napotek in pritisnite  .
10.	Takoj, ko je vaš prst registriran, pritisnite  .
11.	Pritisnite  .



### NAPOTEK

**2 prsta na dostop:** Shranite najmanj en prst vsake roke na en dostop.

---

Uporabniški prst je shranjen.

## Onemogočanje vmesnika Bluetooth

Delovanje vmesnika Bluetooth lahko onemogočite: Tovarniško je funkcija Bluetooth aktivna.

Korak	Navodila za ravnanje
1.	Zaženite aplikacijo <i>ekey home app</i> .
2.	Izberite možnost <b>ADMINISTRATION</b> .
3.	Izberite možnost <b>SYSTEM STATUS</b> .
4.	V menijskem elementu <b>BLUETOOTH SETTINGS</b> aktivirajte možnost <u>Disable Bluetooth after 15 minutes.</u>

✓ S to nastavitvijo bo vmesnik Bluetooth na čitalniku prstnih odtisov po 15 minutah onemogočen v naslednjih primerih:

- Nobena mobilna naprava ni bila povezana.
- Najmanj en prst skrbnika je bil shranjen.



Vmesnik Bluetooth lahko znova aktivirate z vstopom v meni prstov skrbnika.



Glejte »Nastavitev normalnega načina upravljanja in uporabe čitalnika prstnih odtisov s pomočjo prsta skrbnika«, stran 25.

## Vzpostavljane povezave z dodatnimi mobilnimi napravami

S šestmestno skrbniško oz. uporabniško kodo za povezavo, ki ste jo določili, lahko s čitalnikom prstnih odtisov povežete več mobilnih naprav.

Korak	Dejanje	Opis	Prikaz
1.		Zaženite aplikacijo <i>ekey home app</i> .	- -
2.	Glede na navodila na zaslonu	Vzpostavite povezavo med mobilno napravo in čitalnikom prstnih odtisov ter uporabite šestmestno skrbniško kodo za povezavo, ki ste jo določili.	 Čitalnik prstnih odtisov sveti rdeče/modro

✓ Povezava med čitalnikom prstnih odtisov in mobilno napravo je vzpostavljena.

Zdaj lahko programirate in upravljate način kontrole dostopa s prepoznavanjem prstnih odtisov prek aplikacije *ekey home app*.

---

## Upravljanje več čitalnikov prstnih odtisov

Aplikacija *ekey home app* omogoča upravljanje več čitalnikov prstnih odtisov. Za zamenjavo dveh čitalnikov prstnih odtisov morate ponastaviti povezavo med čitalnikom prstnih odtisov in mobilno napravo.



### NAPOTEK

**Ime releja in uporabniške slike bodo izbrisani:** S ponastavitvijo povezave se shranjeno ime releja in uporabniške slike izbrišejo. Uporabniška imena in pravice ostanejo shranjene v čitalniku prstnih odtisov.

---

Korak	Navodila za ravnanje
1.	Zaženite aplikacijo <i>ekey home app</i> .
2.	Izberite možnost <b>ADMINISTRATION</b> .
3.	Izberite <b>RESET COUPLING</b> .
4.	Ponastavitev potrdite s tipko  .

✓ Povezava med čitalnikom prstnih odtisov in mobilno napravo je bila ponastavljena. Povezavo lahko vzpostavite samo še z enim čitalnikom prstnih odtisov.



Glejte »Vzpostavljanje povezave z dodatnimi mobilnimi napravami«, stran 20.

---

---

## Shranjevanje kode povezave uporabnika

Uporabniško kodo za povezavo lahko shranite. To uporabniško kodo za povezavo lahko po svoji izbiri posredujete drugi osebi. Izbrana oseba lahko s to uporabniško kodo za povezavo s svojo mobilno napravo izvaja naslednja dejanja:

- odpira vrata;
- omogoči ali onemogoči varnostno kodo za aplikacijo;
- spreminja varnostno kodo za aplikacijo;
- ponastavi povezavo med čitalnikom prstnih odtisov in vašo mobilno napravo.

Korak	Navodila za ravnanje
1.	Zaženite aplikacijo <i>ekey home app</i> .
2.	Izberite možnost <b>ADMINISTRATION</b> .
3.	Izberite možnost <b>CHANGE SECURITY CODES</b> .
4.	V ustrezno polje vnesite želeno uporabniško kodo za povezavo.
5.	Potrdite vnose s tipko <b>Change</b> (Android) ali <b>Done</b> (iOS).

✓ Uporabniška koda za povezavo je shranjena.

---

## Ponastavljanje varnostne kode za aplikacijo

Če varnostno kodo za aplikacijo pozabite, lahko povezavo med čitalnikom prstnih odtisov in mobilno napravo ponastavite z aplikacijo. S ponastavitvijo se na tovarniško vrednost **9999** ponastavi tudi varnostna koda za aplikacijo.

Korak	Navodila za ravnanje
1.	Zaženite aplikacijo <i>ekey home app</i> .
2.	Vtipkajte napačno varnostno kodo za aplikacijo.
3.	Potrdite vnos s tipko <b>Next</b> .
4.	Izberite <b>RESET COUPLING</b> .
5.	Ponastavitev potrdite s tipko <b>Continue</b> .

✓ Povezava med čitalnikom prstnih odtisov in mobilno napravo je ponastavljena in varnostna koda za aplikacijo nastavljena na **9999**.

Povezavo lahko vzpostavite samo s čitalnikom prstnih odtisov.



Glejte »Vzpostavljanje povezave z dodatnimi mobilnimi napravami«, stran 20.

---

## Zaščita sistema pred izgubo mobilne naprave

Če izgubite mobilno napravo, lahko skrbniško oz. uporabniško kodo za povezavo spremenite z uporabo druge mobilne naprave. Z novo skrbniško oz. uporabniško kodo za povezavo preprečite vzpostavljanje povezave izgubljene mobilne naprave.

Korak	Navodila za ravnanje
1.	Zaženite aplikacijo <i>ekey home app</i> v drugi mobilni napravi.
2.	Vzpostavite povezavo med drugo mobilno napravo in čitalnikom prstnih odtisov.
3.	Izberite možnost <b>ADMINISTRATION</b> .
4.	Izberite možnost <b>CHANGE SECURITY CODES</b> .
5.	Vnesite novo šestmestno skrbniško oz. uporabniško kodo za povezavo.
6.	Potrdite vnos s tipko <b>Change</b> (Android) ali <b>Done</b> (iOS).

✓ Skrbniška oz. uporabniška koda za povezavo je v sistemu spremenjena.

Izgubljeni mobilni napravi se več ne more povezati s čitalnikom prstnih odtisov. Sistem je spet varen pred dostopom nepooblaščenih oseb.



## Odpiranje vrat

Glavni namen uporabe izdelka je odpiranje vrat. To se lahko izvaja z aplikacijo, s čitalnikom prstnih odtisov ali z digitalnim vhodom.

Z aplikacijo







 Sistem se nahaja v normalnem načinu.

Korak	Navodila za ravnanje
1.	Zaženite aplikacijo <i>ekey home app</i> .
2.	Povežite se s čitalnikom prstnih odtisov.
3.	Izberite možnost <b>ACCESSES</b> .
4.	Preklopite <span style="border: 1px dashed gray; padding: 2px;">drsnik</span> vrat, ki jih želite odpreti, na desno.
5.	Vrata se odprejo.

✓ Sistem se spet nahaja v normalnem načinu.

S čitalnikom prstnih odtisov

 Sistem se nahaja v normalnem načinu.

Korak	Dejanje	Opis	Prikaz
1.		Povlecite shranjen prst prek tipala.	 Čitalnik prstnih odtisov sveti zeleno.
			 Čitalnik prstnih odtisov sveti rdeče.
		Prst ni bil prepoznani. Ponovite 1. korak.	-
2.	Nobeno dejanje ni potrebno.	Vrata se odprejo.	 Čitalnik prstnih odtisov sveti modro.

✓ Sistem se spet nahaja v normalnem načinu.

Z digitalnim vhodom (s funkcijo gumba za izhod)

Vrata lahko odprete tudi s funkcijo gumba za izhod digitalnega vhoda krmilnika. Rele preklopi v nastavljeni vklopni čas releja. Če je digitalni vhod aktiviran dlje od nastavljenega vklopnega časa releja, se rele vklopi za čas, dokler je vhod aktiven.

---

## **Nastavitev normalnega načina upravljanja in uporabe čitalnika prstnih odtisov s pomočjo prsta skrbnika**

Preden začnete upravljati sistem, morate zagnati naprave.



Glejte »Zagon naprav«, stran 14.













---

Čitalnik prstnih odtisov je pripravljen za shranjevanje prstov skrbnika. Prsti skrbnika so namenjeni za programiranje sistema. Odpirajo pa lahko tudi vrata, tako kot prsti uporabnika.

## Shranite prst skrbnika in vzpostavite normalni način

Shraniti morate 4 prste skrbnika. Priporočamo, da shranite po dva prsta dveh različnih oseb.

🔔 Če želite shraniti prst skrbnika, morate zagnati naprave sistema.

Korak	Dejanje	Opis	Prikaz	
1.		V 5 sekundah prek tipala trikrat opravite Finger Touch. S tem se odpre skrbniški meni.		Leva in desna LED lučka utripata izmenjujoče oranžno/zeleno. Srednja LED lučka sveti oranžno.
2.		Povlecite 1. prst skrbnika prek tipala, da ga shranite. Glejte »Pravilna uporaba čitalnika prstnih odtisov«, stran 10. Ta korak ponovite še vsaj 2-krat. Med vsakim posamičnim vlekom prsta čitalnik prstnih odtisov sveti oranžno, dokler se shranjevanje prstov ne zaključi. Ko enkrat povlečete prst preko sensorja, lahko so vsakega naslednjega vleka preteče največ 10 s. V nasprotnem primeru se shranjevanje prsta prekine.		Srednja LED lučka sveti zeleno.
				Čitalnik prstnih odtisov sveti rdeče.
		Kakovost slike prstnega odtisa zadostuje. Vendar jo lahko morebiti izboljšate z dodatnim vlečenjem prsta.	-	-
		Slika prstnega odtisa je slaba ali pa prst ni bil prepoznan. Povlecite prst še enkrat prek tipala.	-	-
3.	Nobeno dejanje ni potrebno.	-		Čitalnik prstnih odtisov sveti zeleno
4.		Izvedite koraka 2 in 3 z 2, 3. in 4. prstom skrbnika, da jih shranite.		Čitalnik prstnih odtisov sveti modro.

✓ Vsi prsti skrbnika so shranjeni. Sistem se nahaja v normalnem načinu.



## NAPOTEK

**Ponovni zagon čitalnika prstnih odtisov v skrbniškem načinu:** Če ob ponovnem zagonu čitalnika prstnih odtisov, kadar je ta v skrbniškem načinu in so posneti manj kot 4 skrbniški prsti, se izbrišejo vsi do sedaj shranjeni prsti skrbnika.









### Shranjevanje prstov uporabnikov

Sistem omogoča shranjevanje največ 99 prstov uporabnikov.

Prst uporabnika je prst, s katerim se sproži dejanje v krmilniku, npr. za odpiranje vrat. Priporočamo, da shranite po 2 prsta.

Sistem se nahaja v normalnem načinu.

Korak	Dejanje	Opis	Prikaz	
1.		V 5 sekundah prek tipala trikrat opravite Finger Touch. S tem se odpre skrbniški meni.		Čitalnik prstnih odtisov utripa levo in desno izmenjujoče zeleno.
2.		Povlecite poljuben prst skrbnika prek tipala.	 	Čitalnik prstnih odtisov utripa zeleno. Čitalnik prstnih odtisov sveti rdeče.
		Prst skrbnika ni bil prepoznan. Ponovite 1. korak.	-	-
3.		Prek tipala v 5 s opravite Finger Touch.		Čitalnik prstnih odtisov sveti oranžno.

Korak	Dejanje	Opis	Prikaz	
4.		Povlecite prst uporabnika prek tipala, da ga shranite. Glejte »Pravilna uporaba čitalnika prstnih odtisov«, stran 10. Ta korak ponovite še vsaj 2-krat. Med vsakim posamičnim vlekom prsta čitalnik prstnih odtisov sveti oranžno, dokler se shranjevanje prstov ne zaključi. Ko enkrat povlečete prst preko senzorja, lahko so vsakega naslednjega vleka preteče največ 10 s. V nasprotnem primeru se shranjevanje prsta prekine.		Srednja LED lučka sveti zeleno.
				Čitalnik prstnih odtisov sveti rdeče.
			-	-
			-	-
5.	Nobeno dejanje ni potrebno.	-		Čitalnik prstnih odtisov sveti modro.

✓ Prst uporabnika je bil shranjen. Sistem se spet nahaja v normalnem načinu.

## Odpiranje vrat

Glavni namen uporabe izdelka je odpiranje vrat. To se lahko izvaja z aplikacijo, s čitalnikom prstnih odtisov ali z digitalnim vhodom.

Z aplikacijo







🔒 Sistem se nahaja v normalnem načinu.

Korak	Navodila za ravnanje
1.	Zaženite aplikacijo <i>ekey home app</i> .
2.	Povežite se s čitalnikom prstnih odtisov.
3.	Izberite možnost <b>ACCESSES</b> .
4.	Preklopite <span style="border: 1px dashed black; padding: 2px;">drsnik</span> vrat, ki jih želite odpreti, na desno.
5.	Vrata se odprejo.

✓ Sistem se spet nahaja v normalnem načinu.

S čitalnikom prstnih odtisov

🔒 Sistem se nahaja v normalnem načinu.

Korak	Dejanje	Opis	Prikaz		
1.		Povlecite shranjen prst prek tipala.		Čitalnik prstnih odtisov sveti zeleno.	
				Čitalnik prstnih odtisov sveti rdeče.	
			Prst ni bil prepoznan. Ponovite 1. korak.	-	-
2.	Nobeno dejanje ni potrebno.	Vrata se odprejo.		Čitalnik prstnih odtisov sveti modro.	

✓ Sistem se spet nahaja v normalnem načinu.















Z digitalnim vhodom (s funkcijo gumba za izhod)

Vrata lahko odprete tudi s funkcijo gumba za izhod digitalnega vhoda krmilnika. Rele preklopi v nastavljeni vklopni čas releja. Če je digitalni vhod aktiviran dlje od nastavljenega vklopnega časa releja, se rele vklopi za čas, dokler je vhod aktiven.

## Brisanje prsta uporabnika

Posamezne prste uporabnika lahko izbrišete samo v primeru, če je oseba še prisotna.

🔊 Sistem se nahaja v normalnem načinu.

















Korak	Dejanje	Opis	Prikaz
1.		V 5 sekundah prek tipala trikrat opravite Finger Touch. S tem se odpre skrbniški meni.	 Čitalnik prstnih odtisov utripa levo in desno izmenjujoče zeleno.
2.		Povlecite poljuben prst skrbnika prek tipala.	 Čitalnik prstnih odtisov utripa zeleno.  Čitalnik prstnih odtisov sveti rdeče.
		Prst skrbnika ni bil prepoznani. Ponovite 1. korak.	-
3.		Počakajte 5 s.	 Leva in desna LED lučka utripata izmenjujoče rdeče/zeleno.
4.		Prek tipala v 5 s opravite Finger Touch.	 Leva LED lučka sveti rdeče, desna LED lučka sveti zeleno.
5.		Povlecite prst uporabnika, ki ga želite izbrisati, še enkrat prek tipala.	 Čitalnik prstnih odtisov utripa rdeče.
6.	Nobeno dejanje ni potrebno.	-	 Čitalnik prstnih odtisov sveti modro.

✓ Prst uporabnika je izbrisan. Sistem se spet nahaja v normalnem načinu.

## Brisanje vseh prstov uporabnikov

Izbrisani bodo vsi prsti uporabnikov, ki so shranjeni v sistemu. Prsti skrbnika ostanejo shranjeni.

 Sistem se nahaja v normalnem načinu.

Korak	Dejanje	Opis	Prikaz	
1.		V 5 sekundah prek tipala trikrat opravite Finger Touch. S tem se odpre skrbniški meni.		Čitalnik prstnih odtisov utripa levo in desno izmenjujoče zeleno.
2.		Povlecite poljuben prst skrbnika prek tipala.	 	Čitalnik prstnih odtisov utripa zeleno. Čitalnik prstnih odtisov sveti rdeče.
		Prst skrbnika ni bil prepoznan. Ponovite 1. korak.	-	-
3.		Počakajte 5 s.		Leva in desna LED lučka utripata izmenjujoče rdeče/zeleno.
4.		Prek tipala v 5 s opravite Finger Touch.		Leva LED lučka sveti rdeče, desna LED lučka sveti zeleno.
5.		Prek tipala povlecite isti prst skrbnika kot v 2. koraku.		Čitalnik prstnih odtisov utripa rdeče.
6.	Nobeno dejanje ni potrebno.	-		Čitalnik prstnih odtisov sveti modro.
7.		Za preverjanje povlecite poljuben prst uporabnika prek tipala. Noben prst ne sme prejeti odobritve.		Čitalnik prstnih odtisov sveti rdeče.
8.	Nobeno dejanje ni potrebno.	-		Čitalnik prstnih odtisov sveti modro.

✓ Vsi prsti uporabnikov so izbrisani. Sistem se spet nahaja v normalnem načinu.



---

## Ponastavitev sistema na tovarniške nastavitve

Sistem lahko ponastavite na tovarniške nastavitve prek aplikacije, čitalnika prstnih odtisov, krmilnika ali digitalnega vhoda.

S ponastavitvijo na tovarniške nastavitve se nepreklicno izbrišejo vse pravice in nastavitve sistema in ponastavijo na tovarniške nastavitve. Tako je vaš sistem ponastavljen na tovarniško stanje ob dobavi.

---

### Prek aplikacije

Ponastavitev na tovarniške nastavitve se izvede prek aplikacije. Nastavitve čitalnika prstnih odtisov se ponastavijo na tovarniške nastavitve. Vsi prsti uporabnikov in skrbnika se nenadomestljivo izbrišejo. Koda za povezavo se ponastavi na tovarniško nastavitev 9999, čas preklopa releja na 3 sekunde in osvetljenost LED čitalnika prstnih odtisov na 2 (LED vklopljeno). Te nastavitve je mogoče nastaviti samo preko aplikacije.

Korak	Navodila za ravnanje
1.	Zaženite aplikacijo <i>ekey home app</i> .
2.	Povežite se s čitalnikom prstnih odtisov.
3.	Izberite možnost <b>ADMINISTRATION</b> .
4.	Izberite <b>RESET SYSTEM</b> .
5.	Ponastavitev potrdite s tipko <u>Continue</u> .

✓ Čitalnik prstnih odtisov in krmilnik sta ponastavljena na tovarniške nastavitve. Zdaj lahko sistem znova zaženete.

---



Glejte »Nastavitev normalnega načina upravljanja in uporabe čitalnika prstnih odtisov s pomočjo aplikacije«, stran 16.

---

## Prek čitalnika prstnih odtisov

Povrnitev na tovarniške nastavitve se izvede prek čitalnika prstnih odtisov. Nastavitve čitalnika prstnih odtisov se ponastavijo na tovarniške nastavitve. Vsi prsti uporabnikov in skrbnika se nenadomestljivo izbrišejo. Koda povezave za aplikacijo bo ponastavljena na tovarniško nastavitvev 9999.

Korak	Dejanje	Opis	Prikaz	
1.		V 5 sekundah prek tipala trikrat opravite Finger Touch. S tem se odpre skrbniški meni.		Čitalnik prstnih odtisov utripa levo in desno izmenjujoče zeleno.
2.		Povlecite poljuben prst skrbnika prek tipala.	 	Čitalnik prstnih odtisov utripa zeleno. Čitalnik prstnih odtisov sveti rdeče.
3.		Prst skrbnika ni bil prepoznan. Ponovite 1. korak.	-	-
4.		Počakajte 5 s.		Leva in desna LED lučka utripata izmenjujoče rdeče/zeleno.
5.		Prek tipala v 5 s opravite Finger Touch.		Leva LED lučka sveti rdeče, desna LED lučka sveti zeleno.
6.		Prek tipala povlecite drug prst skrbnika kot v 2. koraku.		Leva in desna LED lučka svetita rdeče. Srednja LED lučka utripa rumeno.
7.	Nobeno dejanje ni potrebno.	-		Čitalnik prstnih odtisov utripa modro.

✓ Enota za zajem in krmilnik sta ponastavljena na tovarniške nastavitve. Zdaj lahko sistem znova zaženete.





Glejte »Nastavitev normalnega načina upravljanja in uporabe čitalnika prstnih odtisov s pomočjo aplikacije«, stran 16.



Glejte »Nastavitev normalnega načina upravljanja in uporabe čitalnika prstnih odtisov s pomočjo prsta skrbnika«, stran 25.

## Prek krmilnika

Povrnitev na tovarniške nastavitve se sproži prek krmilnika. Nastavitve čitalnika prstnih odtisov se ponastavijo na tovarniške nastavitve. Vsi prsti uporabnikov in skrbnika se nenadomestljivo izbrišejo. Koda povezave za aplikacijo bo ponastavljena na tovarniško nastavitvev 9999.

Korak	Dejanje	Opis	Prikaz
1.		Pritisnite tipko z vzmetjo odpiranja za najmanj 4 s.	 Čitalnik prstnih odtisov utripa modro.
2.	Nobeno dejanje ni potrebno	-	 LED lučka stanja <i>ekey home KR micro plus</i> utripa zeleno.

✓ Enota za zajem in krmilnik sta ponastavljena na tovarniške nastavitve. Zdaj lahko sistem znova zaženete.



Glejte »Nastavitev normalnega načina upravljanja in uporabe čitalnika prstnih odtisov s pomočjo aplikacije«, stran 16.



Glejte »Nastavitev normalnega načina upravljanja in uporabe čitalnika prstnih odtisov s pomočjo prsta skrbnika«, stran 25.

---

## Prek digitalnega vhoda

Povrnitev na tovarniške nastavitve se sproži prek digitalnega vhoda. Nastavitve čitalnika prstnih odtisov se ponastavijo na tovarniške nastavitve. Vsi prsti uporabnikov in skrbnika se nenadomestljivo izbrišejo. Koda povezave za aplikacijo bo ponastavljena na tovarniško nastavitve 9999.

Korak	Navodila za ravnanje
1.	Izklopite krmilnik <i>ekey home KR micro plus</i> iz električnega omrežja.
2.	Pritisnite gumb za izhod in ga držite pritisnjena ali kratko zvežite pine digitalnega vhoda in jih ohranite v kratkem stiku.
3.	Vklopite krmilnik <i>ekey home KR micro plus</i> v električno omrežje.
4.	Držite gumb za izhod pritisnjen ali držite pine digitalnega vhoda v kratkem stiku za najmanj 5 s.
5.	Spustite gumb za izhod ali odpravite kratki stik. V 5 sekundah pritisnite gumb za izhod ali kratko zvežite pine digitalnega vhoda za najmanj 500 ms.

✓ Čitalnik prstnih odtisov in krmilnik sta ponastavljena na tovarniške nastavitve. Zdaj lahko sistem znova zaženete.



Glejte »Nastavitev normalnega načina upravljanja in uporabe čitalnika prstnih odtisov s pomočjo aplikacije«, stran 16.



Glejte »Nastavitev normalnega načina upravljanja in uporabe čitalnika prstnih odtisov s pomočjo prsta skrbnika«, stran 25.

---

## Posodobitev programske opreme

Stalno izboljšujemo naše izdelke in jih opremljamo z novimi funkcijami. Posodobitev programske opreme lahko ustrezno izvedete na čitalniku prstnih odtisov in krmilniku. Podrobnejše informacije dobite pri vašem trgovcu.

---

## Prikaz in odpravljanje napak

---



### Krmilnik

Prikaz	Pomen	Pomoč
	Ni povezave do krmilnika.	Preverite kable in napajanje.

Če s tem ne odpravite težave, se obrnite na svojega trgovca. Če je sistem treba poslati v podjetje ekey biometric systems GmbH, zagotovite ustrezno embalažo. Neustrezna embalaža lahko izniči garancijske zahteve.

---

### Čitalnik prstnih odtisov

Prikaz	Pomen	Pomoč	
	Čitalnik prstnih odtisov sveti rdeče.	Prst ni bil prepoznan ali še noben prst ni shranjen.	Povlecite prst še enkrat prek tipala ali shranite najmanj en prst.
	Čitalnik prstnih odtisov utripa oranžno.	Ni povezave med vodilom in krmilnikom.	Preverite kable ali zaženite napravo.
	Čitalnik prstnih odtisov utripa rdeče/zeleno.	Tipalo čitalnika prstnih odtisov je umazano ali v okvari.	Očistite tipalo.

Če s tem ne odpravite težave, se obrnite na svojega trgovca. Če je sistem treba poslati v podjetje ekey biometric systems GmbH, zagotovite ustrezno embalažo. Neustrezna embalaža lahko izniči garancijske zahteve.

---

## Vzdrževanje

Sistem načeloma ne zahteva vzdrževanja.

Površina tipala čitalnika prstnih odtisov je zaradi ponavljajoče uporabe (vleka s prstom) praktično samočistilna. Če se čitalnik prstnih odtisov kljub temu umaže, ga nežno očistite z vlažno (ne mokro) krpo, ki ne povzroča prask. Primerne so vatirane palčke, krpe iz mikrovlaken in krpice za čiščenje očal. Niso primerni blago, ki je v celoti iz bombaža, papirnate brisače in papirnati robčki, kuhinjske gobice, navlažene krpe za pomivanje posode in kuhinjski papir. Uporabite čisto vodo brez dodanih čistil.

---

## Odstranjevanje



V skladu z direktivo 2012/19/EU evropskega parlamenta in sveta z dne 4. julija 2012 o odpadni električni in elektronski opreми je treba stare električne in elektronske naprave, ki so bile dobavljene po 13.08.2005, oddati v reciklažo. Ni jih dovoljeno odlagati med gospodinjske odpadke. Ker so lahko predpisi za odstranjevanje v posameznih državah EU različni, se po potrebi posvetujte z vašim trgovcem.

### **Avstrija**

ekey biometric systems GmbH  
Lunzerstraße 89, A-4030 Linz  
Tel.: +43 732 890 500 0  
office@ekey.net

### **Švica in Lihtenštajn**

ekey biometric systems Schweiz AG  
Landstrasse 79, FL-9490 Vaduz  
Tel.: +41 71 560 54 80  
office@ekey.ch

### **Italija**

ekey biometric systems Srl.  
Via Copernico, 13/A, I-39100 Bolzano  
Tel.: +39 0471 922 712  
italia@ekey.net

### **Nemčija**

ekey biometric systems Deutschland GmbH  
Industriestraße 10, D-61118 Bad Vilbel  
Tel.: +49 6187 906 96 0  
office@ekey.net

### **Vzhodna jadranska regija**

ekey biometric systems d.o.o.  
Vodovodna cesta 99, SI-1000 Ljubljana  
Tel.: +386 1 530 94 89  
info@ekey.si



802675

ID251/564/0/461: Različica 2, 2017-03-09;  
ID medijskega središča: 3014

**www.ekey.net**

Made in Austria