



ekey home

hr **UPUTE ZA UPORABU**

Sadržaj

Općenito	3
Napomena za čitanje	3
Izjava o usklađenosti	3
Odgovornost za proizvod i ograničenje od odgovornosti	3
Jamstvo i garancija proizvođača	3
Zaštita autorskih prava	3
Napomene, simboli i kratice	4
Sigurnosne napomene	5
Opasnost po život zbog struje	5
Osiguranje od manipuliranja	5
Opis proizvoda	6
Pregled sustava	6
Opseg isporuke	6
Namijenjena uporaba i područje primjene	6
Čitač otiska prsta	7
Numerička tipkovnica	10
Upravljačke jedinice	12
Tehnički podaci	13
Instalacija i puštanje u pogon	15
Puštanje uređaja u pogon	15
Izvođenje testnog načina	17
Operativni koncept	18
Uspostavljanje normalnog pogona i primjena čitača otiska prsta uz aplikaciju	19
Preuzimanje aplikacije	19
Provođenje prvog povezivanja mobilnog uređaja	20
Promjena sigurnosnog koda	21
Prst pohranite	22
Deaktivacija Bluetooth-a	23
Povezivanje ostalih mobilnih uređaja	23
Upravljanje s više Bluetooth čitača otiska prsta	24
Pohranjivanje korisničkog koda za povezivanje	24
Vraćanje sigurnosnog koda aplikacije	25
Zaštita sustava od gubitka mobilnog uređaja	25
Otvaranje vrata	26

Uspostavljanje normalnog pogona i primjena čitača otiska prsta uz administratorski prst.....	28
Pohranjivanje administratorskih prstiju i uspostavljanje normalnog pogona	28
Pohranjivanje korisničkih prstiju.....	30
Pohranjivanje transpondera RFID	32
Otvaranje vrata	34
Brisanje korisničkih prstiju	36
Brisanje transpondera RFID.....	37
Brisanje svih korisničkih prstiju i transpondera RFID.....	38
Uspostavljanje normalnog pogona i primjena numeričke tipkovnice uz kombinaciju tipki	40
Unos administratorskog koda.....	40
Promjena administratorskog koda	42
Postavljanje automatskog pozadinskog osvjetljenja	44
Postavljanje svjetline pozadinskog osvjetljenja	45
Postavljanje uklopnog vremena za relej	46
Postavljanje signalizacije pritiska na tipke	47
Postavljanje zvučnog signala prilikom otvaranja.....	48
Pohranjivanje korisničkog koda	49
Otvaranje vrata	51
Brisanje korisničkog koda.....	52
Vraćanje sustava na tvorničku postavku	53
Preko aplikacije.....	54
Preko čitača otiska prsta	55
Preko numeričke tipkovnice	57
Preko upravljačke jedinice.....	58
Preko digitalnog ulaza (samo <i>ekey home upravljačka jedinica micro 1</i>)	59
Ažuriranje softvera.....	59
Prikazi i otklanjanje pogrešaka	60
Čitač otiska prsta	60
Numerička tipkovnica	62
Održavanje	63
Demontaža	63

Općenito

Prije uporabe još jednom pažljivo pročitajte upute za uporabu. Ove upute dio su proizvoda. Pažljivo ih sačuvajte. Ove upute za uporabu sadrže važne informacije o proizvodu, posebno o namijenjenoj uporabi, sigurnosti, instaliranju, puštanju u pogon, primjeni, održavanju i zbrinjavanju.

Za daljnje informacije o proizvodu kontaktirajte specijaliziranog trgovca.

Ove upute za uporabu s vidljivijim tekstom dostupne su na <http://www.ekey.net>.

Ove upute za uporabu ne podliježu upravljanju promjenama. Zadržano pravo na vizualne i tehničke promjene, pogreške te sintaktičke i tiskarske pogreške.

Tvrtka ekey biometric systems GmbH ovime izjavljuje da je proizvod u skladu s odgovarajućim odredbama Europske Unije.

U sljedećim slučajevima moguć je negativan utjecaj na siguran rad i funkciju uređaja. Odgovornost za nepravilnosti u radu, oštećenja ili posljedičnu štetu i za troškove ili izdatke koji su izravno ili neizravno povezani s korištenjem uputa ili proizvoda opisanih u uputama, u ovom slučaju preuzima operator/korisnik:

- Uređaji sustava nisu instalirani, korišteni, održavani i čišćeni u skladu s uputama;
 - Uređaji sustava koriste se van okvira namijenjene uporabe;
 - Operator je na uređajima sustava proveo neovlaštene preinake.
-

Na snazi su naši opći uvjeti poslovanja i dostave aktualni na dan kupnje. Pogledajte <http://www.ekey.net>.

Copyright © 2019 ekey biometric systems GmbH.

Sadržaj, umjetnička djela i sve ideje unutar ovog priručnika u skladu su s važećim zakonima o autorskim pravima. Prijenos, ustupanje ili prosljeđivanje ovog sadržaja ili njegovih dijelova trećim osobama zahtijevaju prethodnu pisanu suglasnost tvrtke ekey biometric systems GmbH. Prijevod izvorne dokumentacije.

Napomena za čitanje

Izjava o usklađenosti

Odgovornost za proizvod i ograničenje od odgovornosti

Jamstvo i garancija proizvođača

Zaštita autorskih prava

Napomene, simboli i kratice



NAPOMENA

Označava daljnje informacije i korisne napomene.



OPASNOST

Označava neposrednu prijeteću opasnost koja može uzrokovati smrt ili ozbiljne ozljede.



PAŽNJA

Označava moguće materijalne štete tijekom kojih ne mogu nastati ozljede osoba.

Simboli:

1.



Upute za rukovanje korak-po-korak

Reference na poglavlja ovih uputa



Reference na upute za montažu



Reference na plan ožičenja



Popisi bez utvrđenog redoslijeda, 1. Razina

Vrijednost prikaza

Vrijednosti prikaza

TOČKA IZBORNIKA

Točke izbornika

ekey home UJ mini

Nazivi proizvoda



Tipke

Skraćenice i pojmovi:

BT	Bluetooth
ČOP	Čitač otiska prsta
FAR	False Acceptance Rate
FM	Fasadna montaža
FRR	False Rejection Rate
IN	integra
KP	keypad
PO	Podžbuka
RFID	Radio-Frequency-Identification
UJ	Upravljačka jedinica

Jedinica za detekciju	Čitač otiska prsta ili numerička tipkovnica
Normalni pogon	Radno stanje u kojem sustav uobičajeno radi
Slika otiska prsta	Biometrijske informacije iz slike otiska prsta

Sigurnosne napomene

OPASNOST

Svi uređaji *ekey home* rade s niskim zaštitnim naponom. Napajajte ih isključivo mrežnim dijelovima klase zaštite 2 sukladno standardu EN 62368-1.

U slučaju nepridržavanja postoji opasnost po život zbog električnog udara.

Radove na električnim priključcima u području niskog napona smiju izvoditi isključivo kvalificirani električari!



Opasnost po život zbog struje

Upravljačke jedinice montirajte u sigurnom unutrašnjem području. Time izbjegavate manipuliranja izvana.

Osiguranje od manipuliranja

Opis proizvoda

Pregled sustava

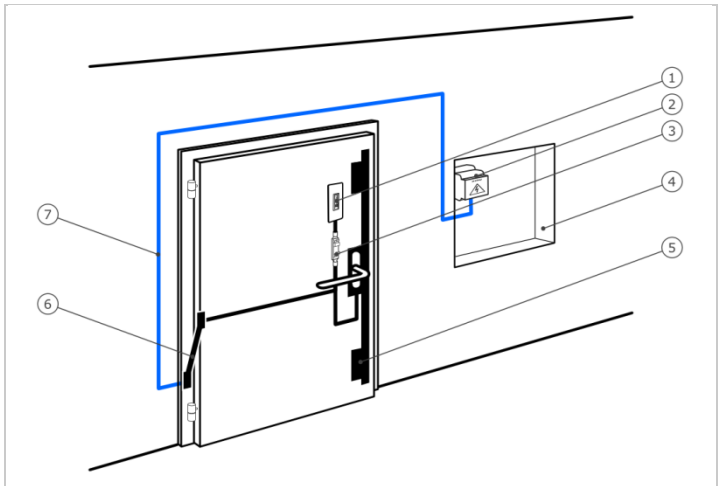

Sl. 1: Pregled sustava

- 1 Jedinica za detekciju
- 2 Mrežni dio
- 3 Upravljačka jedinica
- 4 Razdjelna kutija
- 5 Brava motora
- 6 Prijelaz kabela
- 7 Spojni kabel

Opseg isporuke

- Jedinica za detekciju;
- Transponder RFID kod čitača otiska prsta s funkcijom RFID;
- Upravljačka jedinica;
- Upute za uporabu, upute za montažu, plan ožičenja;
- Izorno: odgovarajući pribor (prijelaz kabela, mrežni dio, spojni kabel, pokrovi itd.).

Namijenjena uporaba i područje primjene

Ovaj proizvod je sustav za pristup s biometrijskom ili intelektualnom identifikacijom (čitanje otiska prsta ili pin kod). Sustav se sastoji od jedinice za detekciju i upravljačke jedinice. Dostupan je u različitim modelima i kombinacijama komponenata.

Biometrijski sustav za pristup detektira obilježja (minucije) linija prsta, uspoređuje ih s biometrijskim informacijama pohranjenima u referentnoj slici otiska prsta i u slučaju podudaranja otvara vrata. Jedna vrsta modela omogućuje identifikaciju korisnika u otvaranje vrata uz pomoć transpondera RFID.

Intelektualni sustav za pristup detektira utipkane pin kodove, uspoređuje ih s pohranjenim referentnim kodovima i u slučaju podudaranja otvara vrata.

Sustav prvenstveno služi za otvaranje kućnih vrata, vrata stanova te garaža u kućnom i komercijalnom području.

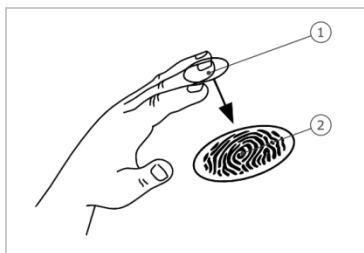

- 1 Prednji članak prsta
- 2 Slika otiska prsta

Sl. 2: Slika otiska prsta

Čitač otiska prsta detektira sliku otiska prsta uz pomoć linearnog senzora i vrednuje ju. On uspoređuje rezultat s biometrijskim informacijama pohranjenima u referentnoj slici otiska prsta i u slučaju podudaranja otvara vrata. Čitač otiska prsta ispravno i pouzdano radi samo uz papilarne linije prednjeg članka prsta. Mirno i ravnomjerno te u ispravnom položaju povucite prst preko senzora.

Obuhvatite modela s funkcijom RFID i identificirajte transponder RFID.

Elementi za upravljanje čitača otiska prsta

Element za upravljanje	Funkcija
Područje za pomicanje prstom	Prst pohranite „povlačenjem prsta“, ravnomjernim pokretanjem prsta prema dolje preko senzora. Identifikacija „zadržavanjem transpondera RFID“, odnosno zadržavanje transpondera RFID preko područja za pomicanje prstom čitača otiska prsta.
Senzor	Programiranje sustava putem „Finger Touch“ odnosno kratkog i brzog dodirivanja senzora prstom.

Tablica 1: Elementi za upravljanje čitača otiska prsta

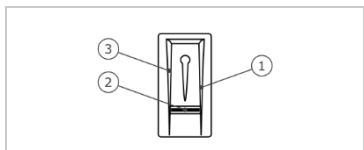

- 1 Desni vodeći rub
- 2 Senzor
- 3 Lijevi vodeći rub

Sl. 3: Područje za pomicanje prstom i senzor

Ispravno korištenje čitača otiska prsta

Neispravno korištenje ograničava funkciju čitača otiska prsta.

„Povlačenje prsta“:

Korak	Slika	Opis
1.		Držite prst ravno, polegnite ga po sredini između vodećih rubova. Ne zakrećite ga.
2.		Zglob prednjeg članka prsta polegnite izravno na senzor. Prst na plosnato polegnite na područje za pomicanje prstom.
3.		Ispružite susjedne prste.
4.		Ravnomjerno pomičite prst prema dolje, preko senzora. Pomičite cijelu ruku. U potpunosti povucite prednji članak prsta preko senzora kako biste postigli optimalne rezultate. Pomicanje traje oko 1 s.

Opći savjeti za dobru kvalitetu slike za otisak prsta

- Kažiprst, srednji prst i prstenjak najbolje funkcioniraju. Palčevi i mali prsti ne omogućuju dobru sliku otiska prsta.
- Ako su prsti često vlažni, pohranjuju se u takvom stanju.
- Dječji prsti funkcioniraju od 5 godina starosti.

„Finger Touch“:

Korak	Slika	Opis
1.		Brzo i kratko prstom dodirnite senzor.

„Zadržavanje transpondera RFID“:

NAPOMENA



Način rada „Zadržavanje transpondera RFID“ moguć je samo kod čitača otiska prsta s funkcijom RFID.

Korak	Slika	Opis
1.		Površinu transpondera RFID namjestite u razmaku od 1 do 5 cm paralelno s područjem za pomicanje prstom čitača otiska prsta.

Optički signali na čitaču otiska prsta

Postoje 2 vrste LED svjetala:

- Statusna LED svjetla za radno stanje;
- Funkcijska LED svjetla za funkciju cjelokupnog sustava.

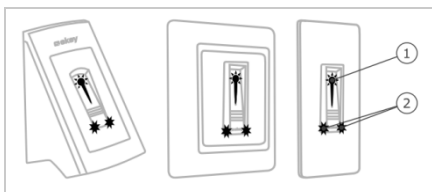

- 1 Statusna LED svjetla
- 2 Funkcijska LED svjetla

Sl. 4: Optički signali na čitaču otiska prsta

Funkcija numeričke tipkovnice

Numerička tipkovnica detektira pin kod pomoću kapacitivnog tipkovnog polja. Numerička tipkovnica uspoređuje unos s pohranjenim referentnim kodom. Numerička tipkovnica obrađuje pin kodove s 4 do 8-znamenki. Pin kod mora imati barem jednu različitu znamenku. Postoje 2 vrste pin kodova: administratorski kod za konfiguraciju sustava i korisnički kod za otvaranje vrata.

U slučaju da kod 3 puta unesete pogrešno, slijedi blokada od 1 minute. U slučaju da kod kasnije opet unesete 3 puta pogrešno, slijedi blokada od 15 minuta. U slučaju svakog daljnjeg pogrešnog unosa slijedi blokada od 15 minuta.

Elementi za upravljanje, optički i akustični signali na numeričkoj tipkovnici

Numerička tipkovnica ima dva odjeljka s elementima za upravljanje.

Element za upravljanje	Funkcija
Tipke za unos	Unos pin koda; odabir točke izbornika.
Tipke za potvrdu	Pozitivno ili negativno dovršenje unosa pin koda; pokretanje izbornika.

Tablica 2: Elementi za upravljanje numeričke tipkovnice

Dva statusna LED svjetla signaliziraju radna stanja (ispravan pin kod, neispravan pin kod, točka izbornika...). Zvučni davač signala signalizira pritisak tipki i omogućenje pristupa.

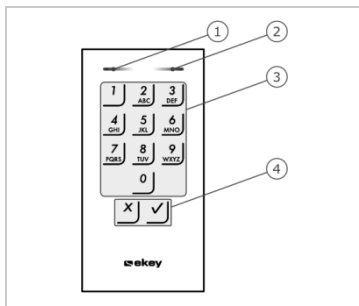





Sl. 5: Pregled numeričke tipkovnice

- 1 Lijevo statusno LED svjetlo
- 2 Desno statusno LED svjetlo
- 3 Tipke za unos
- 4 Tipke za potvrdu

Pozadinsko osvjetljenje tipkovnog polja je plavo, može se zatamniti i, ovisno o svjetlosnim odnosima, može se uključiti ili isključiti.

Struktura administratorskog izbornika numeričke tipkovnice

Unutar administratorskog izbornika za programiranje su na raspolaganju razne točke izbornika. Njih je moguće pozvati tipkama.

Tipka	Točka izbornika
	Pohranjivanje korisničkog koda
	Brisanje korisničkog koda
	Promjena administratorskog koda
	Vraćanje sustava na tvorničku postavku
	Postavljanje numeričke tipkovnice (pozadinsko osvjetljenje, trajanje preklopa za relej, akustični i optički signal prilikom pritiska na tipke, zvučni signal prilikom otvaranja)

Tablica 3: Struktura administratorskog izbornika numeričke tipkovnice



NAPOMENA



Numerička tipkovnica vraća se u normalni pogon nakon 10 sekundi, ako ne pritisnete nijednu tipku. Pritom se odbacuju unosi i promjene.

Upravljačke jedinice

Upravljačke jedinice dolaze u dva modela. Mogu raditi sa samo jednom jedinicom za detekciju po upravljačkoj jedinici. Svaka jedinica za detekciju radi s jednom upravljačkom jedinicom.

Naziv proizvoda	<i>ekey home UJ mini 1</i>	<i>ekey home UJ mini 2</i>	<i>ekey home UJ micro 1</i>
Slika			
Vrsta montaže	Montaža profilne šine 1 relej, 1 digitalni ulaz	Montaža profilne šine 2 releja	Integracija u vrata 1 relej, 1 digitalni ulaz

Tablica 4: Modeli upravljačke jedinice i varijante

Funkcija upravljačke jedinice

Upravljačka jedinica je aktuator sustava. Upravljačka jedinica prebacuje jedan ili dva releja i kod varijanti s jednim relejom na raspolaganje stavlja digitalni ulaz. Varijanta s dva releja nema digitalni ulaz.

Elementi za upravljanje te optički signali na upravljačkoj jedinici

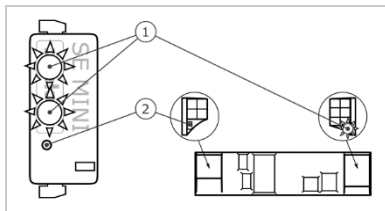

- 1 Statusna LED svjetla
- 2 Tipka

Sl. 6: Pregled *ekey home UJ mini 1/2* i *ekey home UJ micro 1*

ekey home upravljačka jedinica mini 1/2: Gornje statusno LED svjetlo prikazuje je li upravljačka jedinica povezana s čitačem otiska prsta. Donje statusno LED svjetlo prikazuje prebacivanje releja.

ekey home upravljačka jedinica micro 1: LED svjetlo prikazuje spojenost upravljačke jedinice s čitačem otiska prsta i prebacivanje releja.

Korištenje tipki

Funkcija

Tipku držite pritisnutom 4 s. Reset na tvorničke postavke.

Tablica 5: Korištenje tipki za *ekey home UJ mini 1/2* i *ekey home UJ micro 1*

Tehnički podaci

Oznaka	Jedinica	Vrijednosti
Opskrba	VDC	8-24
Potrošnja struje	W	Grijanje isključeno: 1 Grijanje uključeno: 4
Temperaturno područje	°C	Od -25 do +70
Spremanje	Prsti	99
	Transponder RFID	99 (kod ČOP-a s funkcijom RFID)
Sigurnost	FAR FRR	1:10.000.000 1:100
Vrsta zaštite	IP	<i>FM, IN</i> : 54 (s prednje strane) <i>PO</i> : 44 (uz ekey okvir <i>PO</i>)
Brzina reagiranja	s	1-2
Vijek trajanja	Čitanja otiska prsta	oko 10 milijuna
RFID (samo kod čitača otisaka prsta s funkcijom RFID)	Sučelje	ISO14443A
	Vrsta transpondera	MIFARE Desfire EV1 uz spremnik od min. 1 kilobajt

Tablica 6: Tehnički podaci: *ekey home čitač otiska prsta*

Oznaka	Jedinica	Vrijednosti
Opskrba	VDC	10-24
Potrošnja struje	W	cca. 1
Temperaturno područje	°C	Od -25 do +70
Spremanje	Kodovi	99
Duljina pin koda	Broj	4-8 znamenki
Vrsta zaštite	IP	54 (s prednje strane)
Brzina	s	<1 (nakon izvršenog unosa)
Vijek trajanja	Aktivacija tipki	oko 1 milijun

Tablica 7: Tehnički podaci: *ekey home keypad integra 2.0*

Oznaka	Jedinica	Vrijednosti		
		<i>ekey home UJ mini 1</i>	<i>ekey home UJ mini 2</i>	<i>ekey home UJ micro 1</i>
Opskrba	VDC	10-24	10-24	10-24
Potrošnja struje	W	cca. 1	cca. 1	cca. 1
Relej	Broj	1	2	1
Uklopna snaga releja	VDC/A	42/2	42/2	42/2
Temperaturno područje	°C	Od -20 do +70	Od -20 do +70	Od -25 do +60
Vrsta zaštite	IP	20	20	20
Digitalni ulazi (moguće priključiti samo bespotencijalni kontakt)	Broj	1	0	1

Tablica 8: Tehnički podaci: *ekey home upravljačka jedinica mini 1/2* i *ekey home upravljačka jedinica micro 1*

Instalacija i puštanje u pogon

Puštanje uređaja u pogon

PAŽNJA



Montažu i ožičenje proizvoda provedite ispravno prije nego ga priključite na struju.

U slučaju nepridržavanja postoji opasnost od mogućih materijalnih oštećenja!

Još ne uspostavljajte vezu s mrežnom opskrbom!



Sustav montirajte prema isporučenim uputama za montažu.





Sustav spojite prema isporučenom planu ožičenja.



Uz čitač otiska prsta

Korak	Radnja	Prikaz	
1.	Osigurajte montažno stanje uređaja. Zatvorite pokrove.		-
2.	Mrežni dio spojite s mrežnim naponom.		Gornje statusno LED svjetlo za <i>ekey home UJ mini 1</i> i <i>ekey home UJ mini 2</i> treperi naizmjenice narančasto-zeleno odn. LED svjetlo za <i>ekey home UJ micro 1</i> lagano treperi zeleno: Tvorničke postavke.
3.	Nikakva radnja nije potrebna.		Statusno LED svjetlo čitača otiska prsta treperi plavo.

Uz numeričku tipkovnicu

Korak	Radnja	Prikaz
1.	Osigurajte montažno stanje uređaja. Zatvorite pokrove.	-
2.	Mrežni dio spojite s mrežnim naponom.	 <p>Gornje statusno LED svjetlo za <i>ekey home UJ mini 1</i> i <i>ekey home UJ mini 2</i> treperi naizmjenice narančasto-zeleno odn. LED svjetlo za <i>ekey home UJ micro 1</i> lagano treperi zeleno: Tvorničke postavke.</p>
3.	Nikakva radnja nije potrebna.	 <p>Statusna LED svjetla numeričke tipkovnice ne svijetle.</p>

Uređaj su pušteni u pogon.

Čitač otiska prsta spreman je za pohranjivanje administratorskog prsta odn. za povezivanje između čitača otiska prsta i mobilnog uređaja u slučaju da koristite Bluetooth čitač otiska prsta.

Numerička tipkovnica je u normalnom pogonu.

Ožičenje možete provjeriti uz pomoć testnog načina. Testni način funkcionira samo kod čitača otiska prsta.

**Izvođenje
testnog načina**

NAPOMENA



Testiranje je moguće provesti samo ako još nema pohranjenih administratorskih prstiju, odnosno ako nije povezan mobilni uređaj.

Spojite mrežni napon i unutar sljedećih 5 minuta provedite test. Nakon isteka 5 minuta test je moguće ponoviti tek nakon ponovne primjene mrežnog napona.

Korak	Radnja	Opis	Prikaz	
1.		Polegnite prst na senzor i držite ga dulje od 3 s.		Statusno LED svjetlo treperi plavo.
2.		Unutar sljedeće 2 s prst odmaknite od senzora.		Statusno LED svjetlo čitača otiska prsta svijetli zeleno. Gornje statusno LED svjetlo za <i>ekey home UJ mini 1</i> ili <i>ekey home UJ mini 2</i> svijetli zeleno odn. LED svjetlo za <i>ekey home UJ micro 1</i> svijetli zeleno.

Relej prebacuje.

NAPOMENA



Prst na senzor smijete položiti najviše na 5 s. Ako prst ostavite duže vremena na senzoru, relej neće prebaciti.

Operativni koncept

Ovisno o jedinici za detekciju na raspolaganju su razni koncepti korištenja:

- *ekey home app* – Administriranje Bluetooth čitača otiska prsta uz pomoć mobilnog uređaja;
- *ekey administratorski prst* – Administriranje čitača otiska prsta uz pomoć administratorskog prsta;
- *ekey administratorski kod* – Administriranje numeričke tipkovnice uz pomoć kombinacije tipki.

Prolistajte do operativnog koncepta Vaše jedinice za detekciju!



Pogledajte „Uspostavljanje normalnog pogona i primjena čitača otiska prsta uz aplikaciju“, str. 19.



Pogledajte „Uspostavljanje normalnog pogona i primjena čitača otiska prsta uz administratorski prst“, str. 28.



Pogledajte „Uspostavljanje normalnog pogona i primjena numeričke tipkovnice uz kombinaciju tipki“, str. 40.

Uspostavljanje normalnog pogona i primjena čitača otiska prsta uz aplikaciju

NAPOMENA



ekey home app može se koristiti samo u vezi s Bluetooth čitačem otiska prsta.

Prije administriranja sustava morate upogoniti uređaje.

Pogledajte „Puštanje uređaja u pogon“, str. 15.



Čitač otiska prsta spreman je za povezivanje između Bluetooth čitača otiska prsta i mobilnog uređaja. Aplikacija *ekey home app* služi za programiranje sustava. Dodatno je moguće otvoriti vrata putem aplikacije.



Aplikacija je dostupna za Apple iOS i Google Android. Preuzmite *ekey home app* u trgovinama App Store ili Google Play. Pritom unesite pojam za pretraživanje [ekey home app](#).

Preuzimanje aplikacije



Provođenje prvog povezivanja mobilnog uređaja

Za povezivanje su potrebni sigurnosni kodovi. Tvornički administratorski kod za povezivanje ili sigurnosni kod aplikacije je 9999.

Korak	Upute za rukovanje	Prikaz
1.	Pokrenite <i>ekey home app</i> .	
2.	Dodirnite površinu za unos (Android) ili pritisnite Search (iOS). Aplikacija traži dostupne Bluetooth uređaje.	
3.	Odaberite vaš čitač otiska prsta Bluetooth ekey.	
4.	Samo Android: Pritisnite Login .	
5.	Koristite tvornički administratorski kod za povezivanje <u>9999</u> .	 Statusno LED svjetlo svijetli plavo, funkcijsko LED svjetlo svijetli narančasto.
6.	Pritisnite Next . Mobilni uređaj uspostavlja vezu s Bluetooth čitačem otiska prsta.	
7.	Unesite novi šesteroznamenasti kod za povezivanje uređaja. Tvornički kod za povezivanje uređaja prilikom prvog povezivanja sustava iz sigurnosnih razloga morate promijeniti. Zabilježite ga, jer ćete ga trebati za povezivanje drugih mobilnih uređaja.	
8.	Zapišite novi kod za povezivanje uređaja: _____.	
9.	Pritisnite Change (Android) ili Next (iOS).	
10.	Unesite tvornički sigurnosni kod aplikacije <u>9999</u> .	
11.	Pritisnite Next .	

Provedeno je povezivanje između čitača otiska prsta i mobilnog uređaja. Sustav je u normalnom pogonu.

Možete započeti s programiranjem i upravljanjem sustava za pristup čitanju otiska prsta putem *ekey home app*.

NAPOMENA



Za administriranje Vašeg Bluetooth čitača otiska prsta potrebna je samo intuitivna aplikacija *ekey home app*. Dodirnite željene funkcije unutar aplikacije i slijedite upute na zaslonu.

Možete promijeniti bilo koji sigurnosni kod u bilo koje vrijeme:

- sigurnosni kod aplikacije
- administratorski kod za povezivanje
- korisnički kod za povezivanje
- sigurnosni kod upravljačke jedinice

**Promjena
sigurnosnog
koda**

NAPOMENA



Sigurnosni kod od 4 do 6 znamenki za aplikaciju potreban je za sigurnosni upit. Upit za sigurnosnim kodom aplikacije možete deaktivirati putem mogućnosti **ADMINISTRATION** u slučaju da vaš mobilni uređaj raspolaže osiguranim mehanizmima zaključavanja (otisak prsta, kod itd.).

Korak	Upute za rukovanje
1.	Odaberite ADMINISTRATION .
2.	Odaberite CHANGE SECURITY CODES .
3.	Promijenite željeni kod.
4.	Pritisnite <u>Change</u> (Android) ili <u>Done</u> (iOS).

Odabrani sigurnosni kod promijenjen je.

Prst pohranite

Prst administratora i korisnika možete pohraniti uz ekey home aplikaciju.

Korak	Upute za rukovanje
1.	Odaberite ADMINISTRATION .
2.	Odaberite USER ADMINISTRATION .
3.	Pritisnite  (Android) ili  (iOS).
4.	Unesite korisničko ime.
5.	Pritisnite  ili  .
6.	Odaberite relej koji želite prebaciti.
7.	Odaberite prst.
8.	Pritisnite  .
9.	Pročitajte napomenu i pritisnite  .
10.	Nakon uspješne registracije prsta pritisnite  .
11.	Pritisnite  .



NAPOMENA

Pohranite najmanje jedan prst svake ruke po pristupu.

Prsti korisnika pohranjeni su.

Funktionalnost Bluetooth-a možete deaktivirati (tvorničke postavke: aktivno).

Korak	Upute za rukovanje
1.	Pokrenite <i>ekey home app</i> .
2.	Odaberite ADMINISTRATION .
3.	Odaberite SYSTEM STATUS .
4.	Pod BLUETOOTH SETTINGS aktivirajte <u>Disable Bluetooth</u> after 15 minutes.

Ovom se postavkom Bluetooth na čitaču otiska prsta deaktivira nakon 15 minuta u jednom od sljedećih slučajeva:

- Nije spojen mobilni uređaj;
- Prst nije pohranjen.

Bluetooth možete ponovno aktivirati prebacivanjem na izbornik za administratorski prst. Unutar administratorskog izbornika povucite željeni administratorski prst preko senzora.

Pogledajte „Pohranjivanje korisničkih prstiju“, str. 30.





S Bluetooth čitačem otiska prsta možete povezati ostale mobilne uređaje koristeći proizvoljni šesteroznamenasti administratorski ili korisnički kod za povezivanje.

**Povezivanje
ostalih
mobilnih
uređaja**

Pogledajte „Pohranjivanje korisničkog koda za povezivanje“, str. 24.



Korak	Radnja	Opis	Prikaz
1.		Pokrenite <i>ekey home app</i> .	- -
2.	Prema uputama na zaslonu	Mobilni uređaj spojite s čitačem otiska prsta i koristite proizvoljni šesteroznamenasti administratorski ili korisnički kod za povezivanje.	 Statusno LED svjetlo svijetli plavo, funkcijsko LED svjetlo svijetli narančasto.

Provedeno je povezivanje između čitača otiska prsta Bluetooth i mobilnog uređaja.

Možete započeti s programiranjem i upravljanjem sustava za pristup čitanju otiska prsta putem *ekey home app*.

Upravljanje s više Bluetooth čitača otiska prsta

Aplikacija *ekey home app* omogućuje upravljanje s više Bluetooth čitača otiska prsta. Za prebacivanje između dva čitača otiska prsta potrebno je vratiti povezivanje između čitača otiska prsta i mobilnog uređaja.



NAPOMENA

Prilikom vraćanja povezivanja brišu se pohranjeni nazivi releja i korisničke slike. Korisnička imena i ovlaštenja ostaju pohranjeni na čitaču otiska prsta.

Korak Upute za rukovanje

1. Pokrenite *ekey home app*.
2. Odaberite **ADMINISTRATION**.
3. Odaberite **RESET COUPLING**.
4. Vraćanje potvrdite s **Continue**.

Vraćeno je povezivanje između čitača otiska prsta i mobilnog uređaja. Sada možete povezati drugi Bluetooth čitač otiska prsta.



Pogledajte „Povezivanje ostalih mobilnih uređaja“, str. 23.

Pohranjivanje korisničkog koda za povezivanje

Možete pohraniti jedan korisnički kod za povezivanje. Taj korisnički kod za povezivanje možete prosljediti osobi kojoj želite. Osoba s tim korisničkim kodom za povezivanje uz svoj mobilni uređaj može provesti sljedeće radnje:

- Otvoriti vrata;
- Aktivirati ili deaktivirati sigurnosni kod aplikacije;
- Mijenjati sigurnosni kod aplikacije;
- Vratiti povezivanje između čitača otiska prsta i svog mobilnog uređaja.

Korak Upute za rukovanje

1. Pokrenite *ekey home app*.
2. Odaberite **ADMINISTRATION**.
3. Odaberite **CHANGE SECURITY CODES**.
4. Unesite željeni korisnički kod za povezivanje u odgovarajuće polje.
5. Unose potvrdite s **Change** (Android) ili **Done** (iOS).

Korisnički kod za povezivanje je pohranjen.

Povezivanje između čitača otiska prsta i mobilnog uređaja vratite preko aplikacije u slučaju da ste zaboravili sigurnosni kod aplikacije. Sigurnosni kod aplikacije se prilikom vraćanja također vraća na tvorničku vrijednost 9999.

Korak	Upute za rukovanje
1.	Pokrenite <i>ekey home app</i> .
2.	Utiskajte pogrešan sigurnosni kod aplikacije.
3.	Unose potvrdite s <u>Next</u> .
4.	Odaberite RESET COUPLING .
5.	Vraćanje potvrdite s <u>Continue</u> .

Povezivanje između čitača otiska prsta i mobilnog uređaja vraćeno je i sigurnosni kod aplikacije postavljen je na 9999.

Sada možete ponovno povezati drugi Bluetooth čitač otiska prsta.

Pogledajte „Povezivanje ostalih mobilnih uređaja“, str. 23.



Ako ste izgubili mobilni uređaj, uz pomoć drugog mobilnog uređaja možete promijeniti administratorski odnosno korisnički kod za povezivanje. Novim administratorskim odnosno korisničkim kodom za povezivanje sprječavate uspostavljanje veze izgubljenog mobilnog uređaja.

**Zaštita
sustava od
gubitka
mobilnog
uređaja**

Korak	Upute za rukovanje
1.	Pokrenite <i>ekey home app</i> na drugom mobilnom uređaju.
2.	S čitačem otiska prsta povežite drugi mobilni uređaj.
3.	Odaberite ADMINISTRATION .
4.	Odaberite CHANGE SECURITY CODES .
5.	Unesite novi šestoznamenasti administratorski odnosno korisnički kod za povezivanje.
6.	Unos potvrdite s <u>Change</u> (Android) ili <u>Done</u> (iOS).

Administratorski odnosno korisnički kod za povezivanje u sustavu promijenjen je.

Izgubljeni mobilni uređaj ne može više uspostaviti vezu s Bluetooth čitačem otiska prsta. Vaš sustav ponovno je siguran od pristupa neovlaštenih osoba.

Otvaranje vrata

Glavna svrha namjene proizvoda je otvaranje vrata. To je moguće vršiti čitačem otiska prsta, transponderom RFID, aplikacijom ili digitalnim ulazom. Sustav je u normalnom pogonu.

Uz aplikaciju





Sustav je u normalnom pogonu.

Korak	Upute za rukovanje
1.	Pokrenite <i>ekey home app</i> . Spojite se s Bluetooth čitačem otiska prsta.
2.	Odaberite ACCESSES .
3.	U desno pomaknite kliznik vrata koja je potrebno otvoriti.
4.	Vrata se otvaraju.

Sustav je u normalnom pogonu.

Uz čitač otiska prsta

Sustav je u normalnom pogonu.







Korak	Radnja	Opis	Prikaz	
1.		Povucite pohranjeni prst preko senzora.		Statusno LED svjetlo svijetli zeleno.
				Statusno LED svjetlo svijetli crveno.
			Prst nije raspoznat. Ponovite korak 1.	-
2.	Nikakva radnja nije potrebna.	Vrata se otvaraju.		Statusno LED svjetlo svijetli plavo.

Sustav je u normalnom pogonu.

NAPOMENA



Otvaranje uz transponder RFID moguće je samo kod čitača otiska prsta s funkcijom RFID.

Korak	Radnja	Opis	Prikaz
1.		Pohranjeni transponder RFID držite ispred područja za pomicanje prstom čitača otiska prsta.	<div style="display: flex; flex-direction: column; align-items: center;">   </div>
		 Transponder RFID nije raspoznat. Ponovite korak 1 koristeći važeći transponder RFID ili držite transponder RFID dalje ili bliže ispred čitača otiska prsta.	-
2.	Nikakva radnja nije potrebna.	Vrata se otvaraju.	

Uz digitalni ulaz (funkcija tipkala za vrata)

Vrata možete otvoriti i funkcijom tipkala za vrata digitalnog ulaza upravljačke jedinice. Relej se prebacuje za postavljeno trajanje preklopa. Ako je digitalni ulaz aktiviran duže od postavljenog uklopnog vremena, relej se prebacuje za onoliko vremena koliko je digitalni ulaz aktivan.

Uspostavljanje normalnog pogona i primjena čitača otiska prsta uz administratorski prst

Prije nego započnete s administriranjem Vašeg sustava potrebno je staviti uređaje u pogon.





Pogledajte „Puštanje uređaja u pogon“, str. 15.

Čitač otiska prsta spreman je za pohranjivanje administratorskog prsta. Administratorski prsti služe za programiranje sustava. Međutim, oni kao i korisnički prsti mogu otvarati vrata.

Pohranjivanje administratorskih prstiju i uspostavljanje normalnog pogona

Morate pohraniti četiri administratorska prsta. Preporučamo da pohranite po dva prsta dvaju različitih osoba.

Korak	Radnja	Opis	Prikaz
1.		Na senzoru provedite tri Finger Touch-a unutar 5 s. Tako dospijevate u administratorski izbornik.	Statusno LED svjetlo svijetli narančasto, funkcijska LED-svjetla trepere zeleno.
2.		Povucite administratorski prst 1 senzora kako biste ga pohranili. Ovaj korak ponovite barem dvaput. Između svakog pojedinačnog povlačenja prsta čitač otiska prsta svijetli narančasto dok god ne završi pohranjivanje prsta. Tijekom pohranjivanja prsta (prvi prst već je povučen preko senzora) smije proći najviše 10 sekundi između pojedinačnih povlačenja prsta. U protivnom se prekida pohranjivanje prsta.	Statusno LED svjetlo svijetli narančasto/Sva LED svjetla svijetle zeleno.
			Statusna i funkcijska LED svjetla svijetle zeleno.
			Statusno LED svjetlo svijetli crveno/Sva LED svjetla svijetle crveno.
		Kvaliteta slike otiska prsta je dobra. Moguće je još poboljšati dodatnim povlačenjem prsta. Ako se nakon šest slika otiska prsta ne postigne jako dobra kvaliteta (😊), prihvaća se i prst s dobrom kvalitetom.	Statusno LED svjetlo svijetli zeleno, funkcijska LED-svjetla svijetle crveno.

Korak	Radnja	Opis	Prikaz		
			Administratorski prst 1 nije pohranjen. Taj prst još jednom povucite preko senzora.	-	-
3.	Nikakva radnja nije potrebna.	-		Statusno LED svjetlo svijetli narančasto, funkcijska LED-svjetla trepere zeleno.	
4.		Korake 2 i 3 provedite i s administratorskim prstima 2, 3 i 4 kako biste ih pohranili.		Statusno LED svjetlo svijetli plavo.	

Pohranjeni su svi administratorski prsti. Sustav je u normalnom pogonu.

NAPOMENA















Ako je čitač otiska prsta u načinu rada za administratora i prisutan je manje od 4 administratorska prsta, prilikom novog pokretanja čitača otiska prsta brišu se svi prethodno pohranjeni administratorski prsti.









Pohranjivanje korisničkih prstiju

Sustav omogućuje pohranjivanje s najviše 99 korisničkih prstiju.

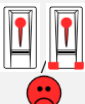
Korisnički prst je prst s kojim se aktivira radnja na upravljačkoj jedinici, npr. otvaranje vrata. Preporučamo da pohranite po dva prsta.

Sustav je u normalnom pogonu.

Korak	Radnja	Opis	Prikaz	
1.		Na senzoru provedite tri Finger Touch-a unutar 5 s. Tako dospijevate u administratorski izbornik.		Statusno LED svjetlo svijetli plavo, funkcijska LED svjetla naizmjenice svjetle zeleno.
2.		Povucite željeni administratorski prst preko senzora.		Statusno LED svjetlo svijetli plavo, funkcijska LED svjetla trepere zeleno.
				Statusno LED svjetlo svijetli crveno.
		 Administratorski prst nije raspoznat. Taj prst još jednom povucite preko senzora.	-	-
3.	Varijanta a  Korisnički prst za relež 1	Na senzoru provedite jedan Finger Touch unutar 5 s.		Statusno LED svjetlo svijetli narančasto, funkcijska LED-svjetla trepere zeleno.
	Varijanta b  Korisnički prst za relež 2	Pričekajte 5 s.		Statusno LED svjetlo svijetli plavo, funkcijska LED svjetla trepere narančasto.
	Varijanta b  Korisnički prst za relež 2	Na senzoru provedite jedan Finger Touch unutar sljedećih 5 s.		Statusno LED svjetlo svijetli narančasto, funkcijska LED svjetla trepere narančasto.

Korak	Radnja	Opis	Prikaz
4.		Povucite korisnički prst preko senzora kako biste ga pohranili. Ovaj korak ponovite barem dvaput. Između svakog pojedinačnog povlačenja prsta čitač otiska prsta svijetli narančasto dok god ne završi pohranjivanje prsta. Tijekom pohranjivanja prsta (prvi prst već je povučen preko senzora) smije proći najviše 10 sekundi između pojedinačnih povlačenja prsta. U protivnom se prekida pohranjivanje prsta.	 Statusno LED svjetlo svijetli zeleno/Sva LED svjetla svijetle zeleno.
			 Statusna i funkcijska LED svjetla svijetle zeleno.
			 Statusno LED svjetlo svijetli crveno/Sva LED svjetla svijetle crveno.
			 Statusno LED svjetlo svijetli zeleno, funkcijska LED-svjetla svijetle crveno.
		 Kvaliteta slike otiska prsta je dobra. Moguće je još poboljšati dodatnim povlačenjem prsta.	
		 Korisnički prst nije pohranjen. Ponovite postupak od koraka 1. Nakon 10 očitavanja prekida se pohranjivanje prsta.	-
5.	Nikakva radnja nije potrebna.	-	 Statusno LED svjetlo svijetli plavo.

Korisnički prst je pohranjen. Sustav je u normalnom pogonu.

NAPOMENA



Korisnički prst za relej 2 možete pohraniti samo za *ekey home UJ mini 2*.

Sustav omogućuje pohranjivanje najviše 99 transpondera RFID.

Transponder RFID može aktivirati radnju na upravljačkoj jedinici, npr. otvaranje vrata.









NAPOMENA

Transponder RFID samo kod čitača otiska prsta možete pohraniti s funkcijom RFID.

Sustav je u normalnom pogonu.

Korak	Radnja	Opis	Prikaz	
1.		Na senzoru provedite tri Finger Touch-a unutar 5 s. Tako dospijevate u administratorski izbornik.		Statusno LED svjetlo svijetli plavo, funkcijska LED svjetla naizmjenice svijetle zeleno.
2.		Povucite željeni administratorski prst preko senzora.		Statusno LED svjetlo svijetli plavo, funkcijska LED svjetla trepere zeleno.
		Administratorski prst nije raspoznat. Taj prst još jednom povucite preko senzora.		Statusno LED svjetlo svijetli crveno.
3.	 Transponder RFID za relež 1	Na senzoru provedite jedan Finger Touch unutar 5 s.		Statusno LED svjetlo svijetli narančasto, funkcijska LED-svjetla trepere zeleno.
	 Transponder RFID za relež 2	Pričekajte 5 s.		Statusno LED svjetlo svijetli plavo, funkcijska LED svjetla trepere narančasto.
	 Transponder RFID za relež 2	Na senzoru provedite jedan Finger Touch unutar sljedećih 5 s.		Statusno LED svjetlo svijetli narančasto, funkcijska LED svjetla trepere narančasto.

Korak	Radnja	Opis	Prikaz
4.		Transponder RFID držite u razmaku od 1 do 5 cm preko područja za pomicanje prstom čitača otiska prsta.	 Sva LED svjetla svijetle zeleno. Kratki ton.
			 Statusno LED svjetlo svijetli crveno. Dugački ton.
	 	Transponder RFID nije pohranjen. Moguće da ste transponder RFID prekratko ili nedovoljno blisko držali ispred čitača otiska prsta ili je ovaj transponder RFID već pohranjen. Ponovite postupak od koraka 1.	-
5.	Nikakva radnja nije potrebna.	-	 Statusno LED svjetlo svijetli plavo.

Transponder RFID je pohranjen. Sustav je u normalnom pogonu.

NAPOMENA



Transponder RFID za relej 2 možete pohraniti samo za *ekey home UJ mini 2*.

Otvaranje vrata

Glavna svrha namjene proizvoda je otvaranje vrata. To je moguće vršiti čitačem otiska prsta, transponderom RFID ili digitalnim ulazom. Sustav je u normalnom pogonu.

Uz čitač otiska prsta

Korak	Radnja	Opis	Prikaz
1.		Povucite pohranjeni korisnički prst preko senzora.	 Statusno LED svjetlo svijetli zeleno.  Statusno LED svjetlo svijetli crveno.
		Korisnički prst nije raspoznat. Ponovite korak 1.	-
2.	Nikakva radnja nije potrebna.	Vrata se otvaraju.	 Statusno LED svjetlo svijetli plavo.







Sustav je u normalnom pogonu.

Uz transponder RFID



NAPOMENA

Otvaranje uz transponder RFID moguće je samo kod čitača otiska prsta s funkcijom RFID.

Korak	Radnja	Opis	Prikaz
1.		Pohranjeni transponder RFID držite ispred područja za pomicanje prstom čitača otiska prsta.	 Statusno LED svjetlo svijetli zeleno. Kratki ton.  Statusno LED svjetlo svijetli crveno. Dugački ton.
		Transponder RFID nije raspoznat. Ponovite korak 1 koristeći važeći transponder RFID.	-
2.	Nikakva radnja nije potrebna.	Vrata se otvaraju.	 Statusno LED svjetlo svijetli plavo.

Sustav je u normalnom pogonu.

Uz digitalni ulaz (funkcija tipkala za vrata)

Vrata možete otvoriti i preko digitalnog ulaza za *ekey home UJ mini 1* i *ekey home UJ micro 1*. Releј se prebacuje za najmanje 3 s. Ako je digitalni ulaz aktiviran duže od 3 s, releј se prebacuje za onoliko vremena koliko je digitalni ulaz aktivan.



















NAPOMENA



Ova funkcija nije dostupna za *ekey home UJ mini 2* zbog nepostojećeg digitalnog ulaza.

Moguće je izbrisati pojedinačne prste jednog korisnika dok je osoba još prisutna.

Sustav je u normalnom pogonu.

Korak	Radnja	Opis	Prikaz	
1.		Na senzoru provedite tri Finger Touch-a unutar 5 s. Tako dospijevate u administratorski izbornik.		Statusno LED svjetlo svijetli plavo, funkcijska LED svjetla naizmjenice svijetle zeleno.
2.		Povucite željeni administratorski prst preko senzora.	 	Statusno LED svjetlo svijetli plavo, funkcijska LED svjetla trepere zeleno. Statusno LED svjetlo svijetli crveno.
		Administratorski prst nije raspoznat. Ponovite korak 1.	-	-
3.	Varijanta a  Upravljačka jedinica s jednim relejem	Pričekajte 5 s.		Statusno LED svjetlo svijetli plavo, funkcijska LED svjetla trepere crveno/zeleno.
	Varijanta b  Upravljačka jedinica s dva releja	Pričekajte 5 s.		Statusno LED svjetlo svijetli plavo, funkcijska LED svjetla trepere narančasto.
	Varijanta b  Upravljačka jedinica s dva releja	Pričekajte još 5 s.		Statusno LED svjetlo svijetli plavo, funkcijska LED svjetla trepere crveno/zeleno.
4.		Na senzoru provedite jedan Finger Touch.		Statusno LED svjetlo svijetli plavo, funkcijska LED svjetla lijevo svijetle crveno, a desno zeleno.
5.		Preko senzora povucite onaj korisnički prst koji je potrebno brisati.		Statusno LED svjetlo treperi crveno, funkcijska LED svjetla lijevo svijetle crveno, a desno zeleno.
6.	Nikakva radnja nije potrebna.	-		Statusno LED svjetlo svijetli plavo.

Korisnički prst je izbrisan. Sustav je u normalnom pogonu.

Pojedinačni transponder RFID možete brisati samo ako je prisutan transponder RFID.

Brisanje transpondera RFID

NAPOMENA



Brisanje transpondera RFID moguće je samo kod čitača otiska prsta s funkcijom RFID.

Sustav je u normalnom pogonu.

Korak	Radnja	Opis	Prikaz
1.		Na senzoru provedite tri Finger Touch-a unutar 5 s. Tako dospijevate u administratorski izbornik.	Statusno LED svjetlo svijetli plavo, funkcijska LED svjetla naizmjenice svijetle zeleno.
2.		Povucite željeni administratorski prst preko senzora.	Statusno LED svjetlo svijetli plavo, funkcijska LED svjetla trepere zeleno. Statusno LED svjetlo svijetli crveno.
		Administratorski prst nije raspoznat. Ponovite korak 1.	-
3.	Varijanta a Upravljačka jedinica s jednim relejem	Pričekajte 5 s.	Statusno LED svjetlo svijetli plavo, funkcijska LED svjetla trepere crveno/zeleno.
	Varijanta b Upravljačka jedinica s dva releja	Pričekajte 5 s.	Statusno LED svjetlo svijetli plavo, funkcijska LED svjetla trepere narančasto.
	Varijanta b Upravljačka jedinica s dva releja	Pričekajte još 5 s.	Statusno LED svjetlo svijetli plavo, funkcijska LED svjetla trepere crveno/zeleno.
4.		Na senzoru provedite jedan Finger Touch.	Statusno LED svjetlo svijetli plavo, funkcijska LED svjetla lijevo svijetle crveno, a desno zeleno.













Brisanje svih korisničkih prstiju i transpondera RFID









Korak	Radnja	Opis	Prikaz	
5.		Transponder RFID koji je potrebno brisati držite ispred područja za pomicanje prstom čitača otiska prsta.		Statusno LED svjetlo treperi crveno, funkcijska LED svjetla lijevo svijetle crveno, a desno zeleno. Dugački ton.
6.	Nikakva radnja nije potrebna.	-		Statusno LED svjetlo svijetli plavo.

Transponder RFID je izbrisan. Sustav je u normalnom pogonu.

Brišu se svi korisnički prsti i transponderi RFID koji su pohranjeni u sustavu. Administratorski prsti se čuvaju.

Sustav je u normalnom pogonu.

Korak	Radnja	Opis	Prikaz	
1.		Na senzoru provedite tri Finger Touch-a unutar 5 s. Tako dospijevate u administratorski izbornik.		Statusno LED svjetlo svijetli plavo, funkcijska LED svjetla naizmjenice svijetle zeleno.
2.		Povucite željeni administratorski prst preko senzora.	 	Statusno LED svjetlo svijetli plavo, funkcijska LED svjetla trepere zeleno. Statusno LED svjetlo svijetli crveno.
	 	Administratorski prst nije raspoznat. Ponovite korak 1.	-	-
3.	Varijanta a  Upravljačka jedinica s jednim relejem	Čekajte 5 s.		Statusno LED svjetlo svijetli plavo, funkcijska LED svjetla trepere crveno/zeleno.
	Varijanta b  Upravljačka jedinica s dva releja	Pričekajte 5 s.		Statusno LED svjetlo svijetli plavo, funkcijska LED svjetla trepere narančasto.
	Varijanta b  Upravljačka jedinica s dva releja	Pričekajte još 5 s.		Statusno LED svjetlo svijetli plavo, funkcijska LED svjetla trepere crveno/zeleno.

Korak	Radnja	Opis	Prikaz	
4.		Na senzoru provedite jedan Finger Touch.		Statusno LED svjetlo svijetli plavo, funkcijska LED svjetla lijevo svijetle crveno, a desno zeleno.
5.		Povucite isti administratorski prst preko senzora, kao i u koraku 1.		Statusno LED svjetlo treperi crveno/narančasto, funkcijska LED svjetla trepere zeleno.
6.	Nikakva radnja nije potrebna.	-		Statusno LED svjetlo svijetli plavo.
7.		Povucite preko senzora za provjeru željenog korisničkog prsta odn. željenog transpondera RFID. Nijedan prst ili transponder RFID ne smije biti odobren.		Statusno LED svjetlo svijetli crveno.
8.	Nikakva radnja nije potrebna.	-		Statusno LED svjetlo svijetli plavo.

Izbrisani su svi korisnički prsti i transponderi RFID. Sustav je u normalnom pogonu.

Uspostavljanje normalnog pogona i primjena numeričke tipkovnice uz kombinaciju tipki

Prije nego započnete s administriranjem Vašeg sustava potrebno je staviti uređaje u pogon.



Pogledajte „Puštanje uređaja u pogon“, str. 15.

Sustav je u normalnom pogonu. Tipkovno polje služi za programiranje sustava.

Unos administratorskog koda

Unos administratorskog koda omogućuje Vam pristup administratorskom izborniku. Administratorski izbornik služi za konfiguriranje sustava.

Tvornički administratorski kod je 9999.



PAŽNJA











Promijenite tvornički administratorski kod odmah nakon puštanja u pogon!

Ako administratorski kod nije promijenjen, omogućujete neovlaštenim osobama pristup administratorskom izborniku, a time i pristup Vašoj kući. Odaberite novi administratorski kod i čuvajte ga u tajnosti.



Pogledajte „Promjena administratorskog koda“, str. 42.

Sustav je u normalnom pogonu.

Korak	Radnja	Opis	Prikaz	
1.		Pritisnite  kako biste pokrenuli unos administratorskog koda.		Statusno LED svjetlo lijevo svijetli žuto.
2.		Unesite administratorski kod u tipkovno polje.	-	-
3.		Pritisnite  .		Statusno LED svjetlo lijevo svijetli zeleno.
				Statusna LED svjetla svijetle crveno.
		Administratorski kod nije raspoznat. Ponovite postupak od koraka 1.	-	-

Sustav je u administratorskom izborniku. Ako nijednu tipku ne pritisnete unutar 10 sekundi, automatski se vraća u normalan pogon.

Promjena administratorskog koda

Ova funkcija omogućuje mijenjanje postojećeg administratorskog koda. Administratorski kod mora imati 4 do 8 znamenki i barem jednu različitu znamenku.















Promjena administratorskog koda provodi se u administratorskom izborniku. Za prijelaz u administratorski izbornik unesite administratorski kod.



Pogledajte „Unos administratorskog koda“, str. 40.

Sustav je u administratorskom izborniku.

Korak	Radnja	Opis	Prikaz	
1.		Pritisnite tipku .		Statusno LED svjetlo lijevo svijetli zeleno.
2.		Pritisnite .		Statusna LED svjetla lijevo svijetle zeleno, desno žuto.
3.		Unesite stari administratorski kod u tipkovno polje.	-	-
4.		Pritisnite .		Statusna LED svjetla svijetle žuto.
				Statusna LED svjetla svijetle crveno.
		Stari administratorski kod nije raspoznat. Prilikom unosa administratorskog koda započnite od naprijed.	-	-
5.		Unesite novi administratorski kod u tipkovno polje.	-	-

Korak	Radnja	Opis	Prikaz	
6.		Pritisnite  .		Statusna LED svjetla lijevo svijetle žuto, desno zeleno.
				Statusna LED svjetla svijetle crveno.
		Željeni administratorski kod već je dodijeljen kao korisnički kod. Prilikom unosa administratorskog koda započnite od naprijed.	-	-
7.		Ponovite unos novog administratorskog koda u tipkovno polje.	-	-
8.		Pritisnite  .		Statusna LED svjetla svijetle zeleno.
				Statusna LED svjetla svijetle crveno.
		Oba unosa se ne podudaraju. Novi administratorski kod nije pohranjen. Prilikom unosa administratorskog koda započnite od naprijed.	-	-
9.	Nikakva radnja nije potrebna.	-		Statusna LED svjetla su isključena.

Novi administratorski kod je pohranjen. Sustav je u normalnom pogonu.

Postavljanje automatskog pozadinskog osvjetljenja

Prag svjetline za uključivanje automatskog pozadinskog osvjetljenja moguće je postaviti putem postotnih vrijednosti. Prag svjetline tvornički je postavljen na 50 %. Unesite željenu postotnu vrijednost:

- 0 = automatsko pozadinsko osvjetljenje isključeno;
- 1 do 100 = Prag svjetline jako osjetljiv do jako slab.



NAPOMENA

Pažljivo namjestite željeni prag svjetline. Sustav reagira jako osjetljivo.

Postavljanje automatskog pozadinskog osvjetljenja provodi se u administratorskom izborniku. Za prijelaz u administratorski izbornik unesite administratorski kod.







Pogledajte „Unos administratorskog koda“, str. 40.

Sustav je u administratorskom izborniku.

Korak	Radnja	Opis	Prikaz
1.		Pritisnite 5, 1 i vrijednost željenog praga svjetline. Npr. 7, 0 za 70 %.	Statusno LED svjetlo lijevo svijetli zeleno.
2.		Pritisnite	Statusna LED svjetla svijetle zeleno. Statusna LED svjetla svijetle crveno.
		Izveden je neispravan unos. Prag svjetline nije promijenjen. Prilikom unosa administratorskog koda započnite od naprijed.	-
3.	Nikakva radnja nije potrebna.	-	Statusna LED svjetla su isključena.

Postavljeno je automatsko pozadinsko osvjetljenje. Sustav je u normalnom pogonu.

Svjetlinu pozadinskog osvjetljenja moguće je postaviti uz pomoć 4 predodređena načina rada. Pozadinsko osvjetljenje tvornički je namješteno na 100 %. Unesite brojk u željene jačine osvjetljenja:

-  = pozadinsko osvjetljenje isključeno;
-  = pozadinsko osvjetljenje uključeno za 33 %;
-  = pozadinsko osvjetljenje uključeno za 66 %;
-  = pozadinsko osvjetljenje uključeno za 100 %.

Postavljanje svjetline pozadinskog osvjetljenja provodi se u administratorskom izborniku. Za prijelaz u administratorski izbornik unesite administratorski kod.

Pogledajte „Unos administratorskog koda“, str. 40.



Sustav je u administratorskom izborniku.

Korak	Radnja	Opis	Prikaz	
1.	 	Pritisnite  ,  i broj željenog načina rada. Npr.  za 33%.		Statusna LED svjetlo lijevo svijetli zeleno.
2.		Pritisnite  .	 	Statusna LED svjetla svijetle zeleno. Statusna LED svjetla svijetle crveno.
		Izveden je neispravan unos. Svjetlina nije promijenjena. Prilikom unosa administratorskog koda započnite od naprijed.	-	-
3.	Nikakva radnja nije potrebna.	-		Statusna LED svjetla su isključena.

Svjetlina za pozadinsko osvjetljenje je postavljena. Sustav je u normalnom pogonu.

Postavljanje uklopnog vremena za relej

Trajanje preklopa za relej moguće je postaviti u koracima od 0,1 sekunde do 99,9. Unesite željeno trajanje preklopa releja u desetinkama sekunde. Npr.: za 6 s; za 10 s; za 30 s. Trajanje preklopa tvornički je postavljeno na 3 sekunde. Pri relej radi kao prekidač: Relej mijenja svoje uklopno stanje prilikom raspoznavanja korisničkog koda i ostaje tamo dok ne uslijedi novo raspoznavanje korisničkog koda.

Postavljanje uklopnog vremena releja provodi se u administratorskom izborniku. Za prijelaz u administratorski izbornik unesite administratorski kod.



Pogledajte „Unos administratorskog koda“, str. 40.

Sustav je u administratorskom izborniku.

Korak	Radnja	Opis	Prikaz	
1.		Pritisnite <input type="text" value="5"/> , <input type="text" value="3"/> , a potom broj releja (<input type="text" value="1"/> ili <input type="text" value="2"/>) te vrijednost željenog uklopnog vremena releja. Npr. <input type="text" value="1"/> , <input type="text" value="0"/> , <input type="text" value="0"/> za 10 s.		Statusno LED svjetlo lijevo svijetli zeleno.
2.		Pritisnite <input type="text" value="✓"/> .	 	Statusna LED svjetla svijetle zeleno. Statusna LED svjetla svijetle crveno.
		Izveden je neispravan unos. Trajanje preklopa releja nije promijenjeno. Prilikom unosa administratorskog koda započnite od naprijed.	-	-
3.	Nikakva radnja nije potrebna.	-		Statusna LED svjetla su isključena.

Trajanje preklopa releja je postavljeno. Sustav je u normalnom pogonu.



NAPOMENA

Trajanje preklopa za relej 2 moguće je postaviti samo za *ekey home UJ mini 2*.

Zvučnu i optičku signalizaciju moguće je postaviti uz pomoć 4 predodređena načina rada. Zvučni i optički signali za pritisak tipki uključeni su tvornički. Unesite brojknu željenog načina rada:

- 0 = zvučni i optički signali isključeni;
- 1 = zvučni signali uključeni, optički signali isključeni;
- 2 = zvučni signali isključeni, optički signali uključeni;
- 3 = zvučni i optički signali uključeni.

Postavljanje signalizacije pritiska na tipke provodi se u administratorskom izborniku. Za prijelaz u administratorski izbornik unesite administratorski kod.

Pogledajte „Unos administratorskog koda“, str. 40.



Sustav je u administratorskom izborniku.

Korak	Radnja	Opis	Prikaz	
1.		Pritisnite 5, 4 te brojku željenog načina rada. Npr. 0 za isključenje zvučnih i optičkih signala.		Statusno LED svjetlo lijevo svijetli zeleno.
2.		Pritisnite	 	Statusna LED svjetla svijetle zeleno. Statusna LED svjetla svijetle crveno.
		Izveden je neispravan unos. Signalizacija nije promijenjena. Prilikom unosa administratorskog koda započnite od naprijed.	-	-
3.	Nikakva radnja nije potrebna.	-		Statusna LED svjetla su isključena.

Postavljena je optička i zvučna signalizacija pritiska tipki. Sustav je u normalnom pogonu.

Postavljanje zvučnog signala prilikom otvaranja

Zvučni signal prilikom otvaranja moguće je isključiti ili uključiti. Zvučni signal tvornički je uključen. Unesite brojkicu željenog stanja:

- 0 za isključenje;
- 1 za uključenje.

Postavljanje zvučnog signala prilikom otvaranja provodi se u administratorskom izborniku. Za prijelaz u administratorski izbornik unesite administratorski kod.



Pogledajte „Unos administratorskog koda“, str. 40.

Sustav je u administratorskom izborniku.

Korak	Radnja	Opis	Prikaz	
1.		Pritisnite 5, 5 i brojkicu željenog stanja.		Statusno LED svjetlo lijevo svijetli zeleno.
2.		Pritisnite	 	Statusna LED svjetla svijetle zeleno. Statusna LED svjetla svijetle crveno.
		Izveden je neispravan unos. Signalizacija nije promijenjena. Prilikom unosa administratorskog koda započnite od naprijed.	-	-
3.	Nikakva radnja nije potrebna.	-		Statusna LED svjetla su isključena.

Postavljen je zvučni signal prilikom otvaranja. Sustav je u normalnom pogonu.

Sustav omogućuje pohranjivanje s najviše 99 korisničkih kodova.

Korisnički kod je pin kod s kojim se aktivira radnja na upravljačkoj jedinici, npr. otvaranje vrata. Korisnički kod mora imati 4 do 8 znamenki i barem jednu različitu znamenku.

HINWEIS



Za sigurno korištenje sustava za pristup pazite na sljedeće prilikom odabira korisničkog koda:

- Koristite dugačke korisničke kodove.
- Po mogućnosti koristite sve znamenke.
- Ne koristite jednostavne kodove.

Postavljanje korisničkog koda provodi se u administratorskom izborniku. Za prijelaz u administratorski izbornik unesite administratorski kod.

Pogledajte „Unos administratorskog koda“, str. 40.



Sustav je u administratorskom izborniku.











Korak	Radnja	Opis	Prikaz	
1.		Pritisnite a potom broj željenog releja (ili).		Statusno LED svjetlo lijevo svijetli zeleno.
2.		Pritisnite		Statusna LED svjetla svijetle zeleno.
3.		Unesite željeni korisnički kod u tipkovno polje.	-	-
4.		Pritisnite		Statusno LED svjetlo desno svijetli zeleno.
				Statusna LED svjetla svijetle crveno.
		Korisnički kod već postoji. Prilikom unosa administratorskog koda započnite od naprijed.	-	-
5.		Ponovite unos željenog korisničkog koda u tipkovno polje.	-	-

Korak	Radnja	Opis	Prikaz
6.		Pritisnite  .	 
		Oba unosa se ne podudaraju. Korisnički kod nije pohranjen. Prilikom unosa administratorskog koda započnite od naprijed.	-
7.	Nikakva radnja nije potrebna.	-	

Korisnički kod je pohranjen. Sustav je u normalnom pogonu.

Glavna svrha namjene proizvoda je otvaranje vrata. To je moguće vršiti numeričkom tipkovnicom ili digitalnim ulazom. Sustav je u normalnom pogonu.

Uz numeričku tipkovnicu

Korak	Radnja	Opis	Prikaz	
1.		Unesite pohranjeni korisnički kod u tipkovno polje.	-	-
2.		Pritisnite  .	 	Statusna LED svjetla svjetle zeleno.
			 	Statusna LED svjetla svjetle crveno.
		Korisnički kod nije raspoznat. Ponovite postupak od koraka 1.	-	-
3.	Nikakva radnja nije potrebna.	Vrata se otvaraju.		Statusna LED svjetla su isključena.

Sustav je u normalnom pogonu.

NAPOMENA



U slučaju da kod 3 puta unesete pogrešno, slijedi blokada od jedne minute. U slučaju da kod kasnije opet 3 puta unesete pogrešno, slijedi blokada od 15 minuta. U slučaju da ponovno unesete pogrešno, slijedi blokada od dodatnih 15 minuta.

Uz digitalni ulaz (funkcija tipkala za vrata)

Vrata možete otvoriti i preko digitalnog ulaza za *ekey home UJ mini 1* i *ekey home UJ micro 1*. Relej se prebacuje za postavljeno trajanje preklopa. Ako je digitalni ulaz aktiviran duže od postavljenog uklopnog vremena, relej se prebacuje za onoliko vremena koliko je digitalni ulaz aktivan.

NAPOMENA



Ova funkcija nije dostupna za *ekey home UJ mini 2* zbog nepostojećeg digitalnog ulaza.

Brisanje korisničkog koda

Možete brisati pojedinačne korisničke kodove određenog korisnika. Za to je potreban korisnički kod koji se briše.

Brisanje korisničkog koda provodi se u administratorskom izborniku. Za prijelaz u administratorski izbornik unesite administratorski kod.



Pogledajte „Unos administratorskog koda“, str. 40.

Sustav je u administratorskom izborniku.

Korak	Radnja	Opis	Prikaz	
1.		Pritisnite tipku		Statusno LED svjetlo lijevo svijetli zeleno.
2.		Pritisnite		Statusna LED svjetla lijevo svijetle zeleno, desno crveno.
3.		U tipkovno polje unesite korisnički kod za brisanje.	-	-
4.		Pritisnite		Statusna LED svjetla svijetle zeleno.
				Statusna LED svjetla svijetle crveno.
		Korisnički kod nije poznat. Korisnički kod nije izbrisan. Prilikom unosa administratorskog koda započnite od naprijed.	-	-
5.	Nikakva radnja nije potrebna.	-		Statusna LED svjetla su isključena.

Korisnički kod je izbrisan. Sustav je u normalnom pogonu.

Vraćanje sustava na tvorničku postavku

Vraćanjem na tvorničke postavke nepovratno se brišu sva ovlaštenja, a postavke sustava vraćaju se na tvorničke. Time je vaš sustav opet u stanju kakav je bio i prilikom isporuke.

NAPOMENA



- Nepovratno se brišu sva identifikacijska sredstva. Administratorski kod na numeričkoj tipkovnici vraća se na tvorničku postavku 9999.
- Upravljačka jedinica i jedinica za detekciju gube povezanost.
- Trajanje preklopa releja namješta se na 3 s.
- LED osvjetljenje na čitaču otiska prsta vraća se na 1 (zatamnjeno LED osvjetljenje).
- Kod Bluetooth čitača otiska prsta dodatno se vraća i kod za povezivanje na 9999.
- Prag osvjetljenja za automatsko osvjetljenje pozadine na numeričkoj tipkovnici vraća se na 10 %, a za pozadinsko osvjetljenje na 100 %.
- Zvučna i optička signalizacija numeričke tipkovnice za pritiskanje tipki te zvučni signal za otvaranje vrata ponovno su aktivni.

Sustav možete vratiti na tvorničke postavke preko jedinice za detekciju, upravljačke jedinice, digitalnog ulaza (samo *ekey home upravljačka jedinica micro 1*) ili aplikacije (samo Bluetooth čitač otiska prsta). Potražite uređaj koji je najlakše dostupan.

Vraćanje na tvorničke postavke aktivira se preko aplikacije.



NAPOMENA

Vraćanje na tvorničke postavke preko aplikacije moguće je samo kod Bluetooth čitača otiska prsta.

Korak Upute za rukovanje

1. Pokrenite *ekey home app*.
2. Spojite se s Bluetooth čitačem otiska prsta.
3. Odaberite **ADMINISTRATION**.
4. Odaberite **RESET SYSTEM**.
5. Vraćanje potvrdite s [Continue](#).

Sistem vraćena je na tvorničku postavku. Sustav možete ponovno upogoniti.



Pogledajte „Uspostavljanje normalnog pogona i primjena čitača otiska prsta uz aplikaciju“, str. 19.





NAPOMENA

Za vraćanje putem Bluetooth čitača otiska prsta potrebno je pohraniti najmanje dva administratorska prsta.

Sustav je u normalnom pogonu.

Korak	Radnja	Opis	Prikaz	
1.		Na senzoru provedite tri Finger Touch-a. Tako dospijevate u administratorski izbornik.		Statusno LED svjetlo svijetli plavo, funkcijska LED svjetla naizmjenice svijetle zeleno.
2.		Povucite željeni administratorski prst preko senzora.		Statusno LED svjetlo svijetli plavo, funkcijska LED svjetla trepere zeleno.
				Statusno LED svjetlo svijetli crveno.
		Administratorski prst nije raspoznat. Ponovite korak 1.	-	-
3.	Varijanta a Upravljačka jedinica s jednim relejem	Pričekajte 5 s.		Statusno LED svjetlo svijetli plavo, funkcijska LED svjetla trepere crveno/zeleno.
	Varijanta b Upravljačka jedinica s dva releja	Pričekajte 5 s.		Statusno LED svjetlo svijetli plavo, funkcijska LED svjetla trepere narančasto.
	Varijanta b Upravljačka jedinica s dva releja	Pričekajte još 5 s.		Statusno LED svjetlo svijetli plavo, funkcijska LED svjetla trepere crveno/zeleno.
4.		Na senzoru provedite jedan Finger Touch.		Statusno LED svjetlo svijetli plavo, funkcijska LED svjetla lijevo svijetle crveno, a desno zeleno.
5.		Povucite drugi administratorski prst preko senzora, kao i u koraku 2.		Statusno LED svjetlo treperi zeleno, funkcijska LED-svjetla trepere crveno.

Korak	Radnja	Opis	Prikaz
6.		Čekajte 5 s.	 Statusno LED svjetlo treperi plavo.
7.	Nikakva radnja nije potrebna.	-	 Gornje statusno LED svjetlo za <i>ekey home UJ mini 1/2</i> treperi narančasto-zeleno, odn. LED svjetlo za <i>ekey home UJ micro 1</i> lagano treperi zeleno.

Sistem vraćena je na tvorničku postavku. Sustav možete ponovno upogoniti.



Pogledajte „Uspostavljanje normalnog pogona i primjena čitača otiska prsta uz administratorski prst“, str. 28.



Pogledajte „Uspostavljanje normalnog pogona i primjena čitača otiska prsta uz aplikaciju“, str. 19.

Vraćanje na tvorničke postavke aktivira se preko administratorskog izbornika numeričke tipkovnice.

Za prijelaz u administratorski izbornik unesite administratorski kod.

Pogledajte „Unos administratorskog koda“, str. 40.

**Preko
numeričke
tipkovnice**



Sustav je u administratorskom izborniku.

Korak	Radnja	Opis	Prikaz	
1.		Pritisnite tipku		Statusno LED svjetlo lijevo svijetli zeleno.
2.		Pritisnite		Statusna LED svjetla svijetle crveno.
3.		Unesite administratorski kod u tipkovno polje.	-	-
4.		Pritisnite		Statusna LED svjetla su isključena.
				Statusna LED svjetla svijetle crveno.
		Administratorski kod nije raspoznat. Sustav nije vraćen. Prilikom unosa administratorskog koda započnite od naprijed.	-	-
5.	Nikakva radnja nije potrebna.	-		Statusna LED svjetla naizmjenice trepere zeleno.
6.	Nikakva radnja nije potrebna.	-		Gornje statusno LED svjetlo za ekey home UJ mini 1/2 treperi narančasto-zeleno, odn. LED svjetlo za ekey home UJ micro 1 lagano treperi zeleno.



Sistem vraćena je na tvorničku postavku. Sustav možete ponovno upogoniti.

Pogledajte „Uspostavljanje normalnog pogona i primjena numeričke tipkovnice uz kombinaciju tipki“, str. 40.

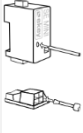
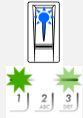

Preko upravljačke jedinice

Vraćanje na tvorničke postavke aktivira se preko upravljačke jedinice.

Korak	Radnja	Opis	Prikaz
1.		Polugom za aktivaciju (<i>ekey home UJ mini 1/2</i>) ili manjim odvijačem (<i>ekey home UJ micro 1</i>) aktivirajte tipku najmanje na 4 s.	 Statusno LED svjetlo čitača otiska prsta treperi plavo odn. statusna LED svjetla numeričke tipkovnice naizmjenice trepere zeleno.
2.	Varijanta a Čitač otiska prsta	-	 Gornje statusno LED svjetlo za <i>ekey home UJ mini 1/2</i> treperi narančasto-zeleno, odn. LED svjetlo za <i>ekey home UJ micro 1</i> lagano treperi zeleno.
3.	Varijanta b Numerička tipkovnica	-	 Gornje statusno LED svjetlo za <i>ekey home UJ mini 1/2</i> treperi zeleno, odn. LED svjetlo za <i>ekey home UJ micro 1</i> lagano treperi zeleno.

Sistem vraćena je na tvorničku postavku. Sustav možete ponovno upogoniti.



Pogledajte „Uspostavljanje normalnog pogona i primjena čitača otiska prsta uz administratorski prst“, str. 28.



Pogledajte „Uspostavljanje normalnog pogona i primjena čitača otiska prsta uz aplikaciju“, str. 19.



Pogledajte „Uspostavljanje normalnog pogona i primjena numeričke tipkovnice uz kombinaciju tipki“, str. 40.

Vraćanje na tvorničke postavke aktivira se preko digitalnog ulaza.

Preko digitalnog ulaza (samo ekey home upravljačka jedinica micro 1)

Korak	Opis
-------	------

- | | |
|----|--|
| 1. | Odspojite <i>ekey home UJ micro 1</i> s mrežnog napona. |
| 2. | Pritisnite gumb za vrata i držite ga pritisnutim ili kratko zatvorite pinove digitalnog ulaza te ih držite u zaštiti od kratkog spoja. |
| 3. | Spojite <i>ekey home UJ micro 1</i> s mrežnim naponom. |
| 4. | Držite gumb za vrata pritisnutim ili najmanje 5 sekundi držite pinove digitalnog ulaza u zaštiti od kratkog spoja. |
| 5. | Otpustite gumb za vrata ili uklonite zaštitu od kratkog spoja. Pritisnite gumb za vrata ili kratko zatvorite pinove digitalnog ulaza unutar 5 sekundi, najmanje na 500 ms. |

Sistem vraćena je na tvorničku postavku. Sustav možete ponovno upogoniti.

Pogledajte „Uspostavljanje normalnog pogona i primjena čitača otiska prsta uz administratorski prst“, str. 28.



Pogledajte „Uspostavljanje normalnog pogona i primjena čitača otiska prsta uz aplikaciju“, str. 19.



Pogledajte „Uspostavljanje normalnog pogona i primjena numeričke tipkovnice uz kombinaciju tipki“, str. 40.











Ažuriranje softvera

Mi naše proizvode stalno poboljšavamo i opremamo ih novim funkcijama. Moguće je provesti odgovarajuće ažuriranje softvera na jedinica za detekciju i upravljačkoj jedinici. Poblježe informacije dobit ćete kod svog specijaliziranog trgovca.

Prikazi i otklanjanje pogrešaka

Čitač otiska prsta

Prikaz	Značenje	Pomoć	
	Statusno LED svjetlo svijetli crveno.	Prst ili transponder RFID nisu raspoznati.	Prst još jednom povucite preko senzora. Provjerite je li Vaš transponder RFID važeć.
	Sva LED svjetla svijetle crveno na 1 minutu.	Blokada sustava. Deset puta uzastopno ste koristili nepoznato identifikacijsko sredstvo.	Pričekajte 1 minutu. Sustav će tada biti u normalnom pogonu.
	Statusno LED svjetlo odmah svijetli crveno.	Prsti ili transponderi RFID nisu pohranjeni.	Pohranite najmanje jedan prst ili jedan transponder RFID.
	Statusno LED svjetlo treperi narančasto.	Nema sabirničke veze prema upravljačkoj jedinici.	Provjerite ožičenje ili stavite uređaj u pogon.
	Statusno LED svjetlo treperi crveno/zeleno.	Senzor čitača otiska prsta bez funkcije RFID je zaprljan ili uništen.	Očistite senzor ili ga osušite.
	Statusno LED svjetlo svijetli plavo, lijevo funkcijsko LED svjetlo treperi crveno/zeleno.	Senzor čitača otiska prsta uz funkciju RFID zaprljan je ili uništen, ali funkcija RFID još uvijek funkcionira.	Očistite senzor ili ga osušite.
	Statusno LED svjetlo tijekom rada iznenada počinje treperiti plavo.	Ta poruka o pogrešci može imati više uzroka.	Obratite se službi za podršku ekey.
	Sva LED svjetla svijetle crveno dok sustav još nije pokrenut.	Zaključani način rada. Nakon povezivanja s mrežnim naponom imate pet minuta za pokretanje sustava i spremanje otisaka prstiju.	Sustav odvojite od mrežnog napona pa ga ponovno spojite. Sada možete sačuvati otiske prstiju.

Prikaz	Značenje	Pomoć
	<p>Desno funkcijsko LED svjetlo svijetli narančasto.</p> <p>Morate promijeniti operativni koncept.</p>	<p>Prebacite se s administriranje čitača otiska prsta pomoću administratorskog prsta na administriranje pomoću mobilnog uređaja.</p> <p>Ako vaš čitač otiska prsta nema opciju Bluetootha, vratite sustav na tvorničke postavke pa ga zatim ponovno pokrenite.</p>

Ako ove pomoći ne rješavaju problem, kontaktirajte svog distributera. Ako je sustav potrebno slati tvrtci ekey biometric systems GmbH, pobrinite se za odgovarajuće pakiranje. Neodgovarajuće pakiranje može ugroziti zahtjev za jamstvom.

Prikaz	Značenje	Pomoć
	Statusna LED svjetla svijetle crveno. Korisnički kod nije raspoznat.	Unesite još jednom željeni korisnički kod u tipkovno polje.
	Statusna LED svjetla svijetle crveno. Željeni korisnički kod sastoji se isključivo od istih znamenki. Npr. 1111, 3333;	Unesite jedan korisnički kod s najmanje jednom različitim brojkom. Npr. 1115, 3733;
	Statusna LED svjetla svijetle crveno. Željeni korisnički kod prekatak je ili predugačak. Npr.: 321, 987654321;	Unesite novi korisnički kod s najmanje 4 odn. najviše 8 znamenki. Npr. 4321, 87654321;
	Statusna LED svjetla svijetle crveno. Prilikom unosa točaka izbornika odn. vrijednosti nastala je pogreška.	Još jednom pažljivo pročitajte opis željene funkcije.
	Statusno LED svjetlo desno svijetli crveno. Unos pogrešnog korisničkog koda tripud. Blokada sustava na 1 ili 15 minuta.	Nakon blokade od 1 ili 15 minuta unesite ispravan korisnički kod. Blokada od 1 ili 15 minuta istječe samo kada su opskrba strujnim naponom i podatkovna veza kontinuirani.
	Statusna LED svjetla naizmjenice trepere žuto. Nema sabirničke veze prema upravljačkoj jedinici.	Provjerite ožičenje ili stavite uređaj u pogon.

Ako ove pomoći ne rješavaju problem, kontaktirajte svog distributera. Ako je sustav potrebno slati tvrtci ekey biometric systems GmbH, pobrinite se za odgovarajuće pakiranje. Neodgovarajuće pakiranje može ugroziti zahtjev za jamstvom.

Održavanje

Sustav nije potrebno održavati.

Površina senzora čitača otiska prsta gotovo se sama čisti zbog opetovanog korištenja (povlačenje prsta). Ako je čitač otiska prsta ipak zaprljan, očistite ga vlažnom (ne mokrom) krpom koja ne ostavlja ogrebotine. Prikladni su štapići od vate, krpice od mikrovlakana ili one za naočale. Nisu prikladni materijali od pamuka, papirnati ručnici i papirnaté maramice, kuhinjske spužve, vlažni i kuhinjski ručnici. Koristite čistu vodu bez dodataka sredstva za čišćenje. Oprezno postupajte na području površine senzora.

Povremeno i sigurnosti radi očistite numeričku tipkovnicu od otisaka prstiju i zaprljanja koristeći vlažnu (ne mokru) krpú koja ne ostavlja ogrebotine. Koristite čistu vodu bez dodataka sredstva za čišćenje.

Demontaža

U skladu sa direktiva 2012/19/EU Europskog parlamenta i Vijeća od 4. srpnja 2012. o otpadnoj električnoj i elektroničkoj opremi, isporučene električne i elektroničke stare uređaje nakon 13.08.2005. Ne smiju se odlagati zajedno s komunalnim otpadom. Pošto propisi za odlaganje unutar EU mogu biti različiti, po potrebi se obratite svom distributeru.



Austrija

ekey biometric systems GmbH
Lunzerstraße 89, A-4030 Linz
Tel.: +43 732 890 500 0
office@ekey.net

Švicarska i Lihtenštajn

ekey biometric systems Schweiz AG
Schaanerstrasse 13, FL-9490 Vaduz
Tel.: +41 71 560 54 80
office@ekey.ch

Italija

ekey biometric systems Srl.
Via Copernico, 13/A, I-39100 Bolzano
Tel.: +39 0471 922 712
italia@ekey.net

Njemačka

ekey biometric systems Deutschland GmbH
Industriestraße 10, D-61118 Bad Vilbel
Tel.: +49 6187 906 96 0
office@ekey.net

Regija istočni Jadran

ekey biometric systems d.o.o.
Vodovodna cesta 99, SI-1000 Ljubljana
Tel.: +386 1 530 94 89
info@ekey.si



802248

ID203/731/0/664: Verzija 4, 2019-11-21

www.ekey.net

Made in Austria

Vrtnka ekey biometric systems GmbH posluje u skladu sa sustavom upravljanja kvalitetom prema EN ISO 9001:2015 te je certificirana.